



PUREA9



TABLE OF CONTENT

User Manual	10
Návod k použití	14
Brugervejledning	18
Käyttöohje	22
Manuel d'utilisation	26
Benutzerhandbuch	31
Használati útmutató	36
Manuale dell'utente	40
Brukerhåndbok	46
Instrukcja obsługi	49
Manual de utilizare	53
Руководство пользователя	57
Návod na používanie	61
Navodila za uporabo	65
Bruksanvisning	69
Kullanma Kılavuzu	73

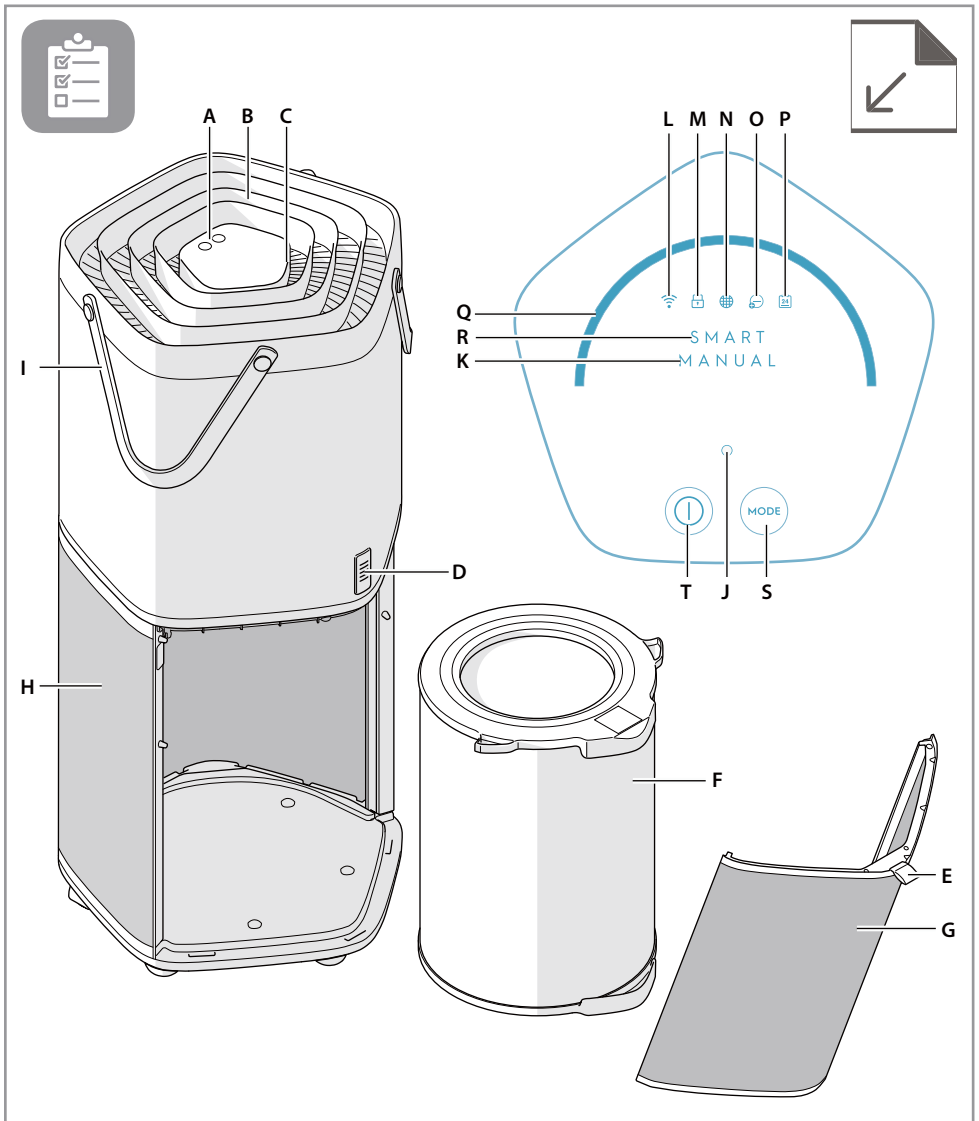

EN DESCRIPTION OF YOUR AIR PURIFIER PURE A9-40/PURE A9-60

Appliance:

- A. Control panel
- B. Air outlet
- C. Air quality light
- D. Air quality sensor
- E. Fabric handle
- F. Multi-layer filter
- G. Air intake door
- H. Air intake
- I. Product handles

Control panel:

- J. Loading LED
- K. Manual mode indicator
- L. WiFi indicator
- M. Child lock indicator
- N. Filter change indicator
- O. Ionizer indicator
- P. Schedule indicator
- Q. Fan speed slider
- R. SMART mode indicator
- S. Mode button
- T. On/Off button

Features might be added or updated with new App releases.

CZ POPIS VAŠÍ ČISTIČKY VZDUCHU PURE A9-40/PURE A9-60

Spotřebič:

- A. Ovládací panel
- B. Výstup vzduchu
- C. Kontrolka kvality vzduchu
- D. Snímač kvality vzduchu
- E. Textilní držadlo
- F. Vícevrstvý filtr
- G. Dvířka nasávání vzduchu
- H. Nasávání vzduchu
- I. Držadla spotřebiče

Ovládací panel:

- J. LED plnění
- K. Kontrolka manuálního režimu
- L. Kontrolka WiFi
- M. Kontrolka dětské bezpečnostní pojistky

- N. Kontrolka výměny filtru
- O. Kontrolka ionizátoru
- P. Kontrolka plánování
- Q. Posuvník rychlosti ventilátoru
- R. Kontrolka režimu SMART
- S. Tlačítko režimu
- T. Tlačítko Zap./Vyp.

Při nových verzích aplikace může dojít k přidání či aktualizaci funkcí.

DA BESKRIVELSE AF LUFTRENSER PURE A9-40/PURE A9-60

Luftrenseren:

- A. Betjeningspanel
- B. Luftudtag
- C. Luftkvalitetslampe
- D. Luftkvalitetssensor
- E. Stofhåndtag
- F. Flerlagsfilter
- G. Låge til luftindtag
- H. Luftindtag
- I. Håndtag

Betjeningspanel:

- J. Infolampe
- K. Indikator for manuel funktion
- L. WiFi-indikator
- M. Børnesikringsindikator
- N. Indikator for filterskift

- O. Indikator for ionisering
- P. Timer-indikator
- Q. Skydeknop til blæserhastighed
- R. Indikator for SMART funktion
- S. Funktionsvælger
- T. Tænd/Sluk-knap

Med ny app frigivelse kan funktioner blive tilføjet eller ændret

FI KUVAUS: ILMANPUHDISTIN PURE A9-40/PURE A9-60

Osat:

- A. Käyttöpaneeli
- B. Ilmanpoisto
- C. Ilmanlaadun valo
- D. Ilmanlaadun tunnistin
- E. Kangasvedin
- F. Monikerrossuodatint
- G. Ilmanottosuojus
- H. Ilmanottoaukko
- I. Kantokahvat

KÄYTTÖPANEELI:

- J. Latauksen merkkivalo
- K. Manuaalitalan merkkivalo
- L. WiFi -merkkivalo
- M. Lapsilukon merkkivalo
- N. Suodattimen vaihtotarpeen ilmaisin

- O. Ionisoinjan-merkkivalo
- P. Ajastimen merkkivalo
- Q. Puhaltimeen nopeuden liukusäädin
- R. SMART-tilan merkkivalo
- S. Toimintatilan painike
- T. Virtapainike

Ominaisuuksia saatetaan lisätä ja parantaa ohjelmistopäivitysten avulla.

FR DESCRIPTION DE VOTRE PURIFICATEUR D'AIR PURE A9-40 / PURE A9-60

Dispositif:

- A. Panneau de contrôle
- B. Sortie d'air
- C. Voyant de la qualité d'air
- D. Sonde de qualité d'air
- E. Poignée en tissu
- F. Filtre multicouches
- G. Porte d'admission d'entrée d'air
- H. Entrée d'air
- I. Poignées du produit

Panneau de contrôle:

- J. LED de chargement
- K. Indicateur mode manuel
- L. Indicateur WiFi
- M. Indicateur verrou de sécurité enfant
- N. Indicateur remplacement filtre

- O. Indicateur ioniseur
- P. Indicateur programme
- Q. Curseur vitesse ventilateur
- R. Indicateur mode SMART
- S. Bouton mode
- T. Bouton On/Off

Les caractéristiques peuvent être ajoutées ou mises à jour par le biais de nouvelles sorties d'appli.

DE BESCHREIBUNG IHRES LUFTREINIGERS PURE A9-40/PURE A9-60

Gerätebeschreibung:

A. Steuereinheit	E. Stoffflasche
B. Luftauslass	F. Mehrlagiger Filter
C. Kontrolleuchte der Luftqualität	G. Tür des Zuluftgehäuses
D. Sensor zur Messung der Luftqualität	H. Zuluftgehäuse
	I. Tragegriffe

Steuereinheit:

J. LED-Ladeanzeige
K. Anzeige «Manuell»-Modus
L. Anzeige WLAN
M. Anzeige Kindersicherung
N. Anzeige Filterwechsel

O. Anzeige Ionisator
P. Anzeige Planbetrieb
Q. Regler Gebläsegeschwindigkeit
R. Anzeige «Smart»-Modus
S. Modus-Taste
T. Ein-/Aus-Taste

Weitere Funktionen können mit der App hinzugefügt oder aktualisiert werden.

HU A PURE A9-40/PURE A9-60 LÉGTISZTÍTÓ BEMUTATÁSA

Készülék:

A. Kezelőpanel	E. Textilfogantyú
B. Levegő kimenet	F. Többretegű szűrő
C. Levegőminőség lámpa	G. Levegőbemeneti ajtó
D. Levegőminőség érzékelő	H. Levegőbemenet
	I. A termék fogantyú

Kezelőpanel:

J. Betöltés LED
K. Manuális üzemmód jelzőfény
L. WiFi jelzés
M. Gyerekzár jelzőfény
N. Szűrőcsere jelzőfény

O. Ionizáló jelzőfény
P. Ütemezés jelzés
Q. Ventilátor-sebesség beállító
R. INTELLIGENS üzemmód jelzés
S. Üzemmód kapcsoló
M. Be/Ki kapcsoló

Az alkalmazás újabb verzióinak megjelenésével a funkciók bővíülhetnek vagy módosulhatnak.

IT DESCRIZIONE DEL PURIFICATORE D'ARIA PURE A9-40/PURE A9-60

Apparecchio:

A. Pannello di controllo	E. Maniglia in stoffa
B. Apertura per sfogo dell'aria	F. Filtro multistrato
C. Indicatore della qualità dell'aria	G. Sportello della valvola di aspirazione dell'aria
D. Sensore della qualità dell'aria	H. Valvola di aspirazione dell'aria
	I. Maniglie del prodotto

Pannello di controllo:

J. Indicatore di caricamento in corso
LED
K. Indicatore della modalità manuale
L. Indicatore WiFi
M. Indicatore blocco bambini
N. Indicatore di cambio filtro

O. Indicatore dello ionizzatore
P. Indicatore del programma
Q. Binario per velocità ventola
R. Indicatore modalità SMART
S. Pulsante modalità
T. Pulsante on/off

Con le versioni recenti dell'app, possono essere aggiunte o aggiornate delle funzioni.

NO BESKRIVELSE AV LUFTRENSER PURE A9-40/PURE A9-60

Apparatet:

A. Betjeningspanel	E. Stoffhåndtak
B. Luftuttak	F. Flerlagsfilter
C. Luftkvalitetsindikator	G. Luftinntakdeksel
D. Luftkvalitetssensor	H. Luffinntak
	I. Bærehåndtak

Betjeningspanel:

J. Avlesningsindikator
K. Indikator for MANUELL modus
L. Wifi-indikator
M. Indikator for barnesikring
N. Indikator for filterbytte

O. Indikator for ionisering
P. Indikator for tidsplanlegger
Q. Glidebryter for viftehastighet
R. Indikator for SMART modus
S. Modusknapp
T. Av/på knapp

Egenskaper kan legges til eller endres ved oppdatering av appen.

PL OPIS OCZYSZCZACZA POWIETRZA PURE A9-40/PURE A9-60

Urządzenie:

- A. Panel sterowania
- B. Wylot powietrza
- C. Wskaźnik jakości powietrza
- D. Czujnik jakości powietrza
- E. Uchwyt z tkaniny
- F. Filtr wielowarstwowy
- G. Klapka wlotu powietrza
- H. Wlot powietrza
- I. Uchwyty urządzenia

Panel sterowania:

- J. Wskaźnik obciążenia
- K. Wskaźnik trybu ręcznego
- L. Wskaźnik Wi-Fi
- M. Wskaźnik blokady uruchomienia
- N. Wskaźnik wymiany filtra
- O. Wskaźnik jonizatora
- P. Wskaźnik harmonogramu
- Q. Suwak regulacji prędkości wentylatora
- R. Wskaźnik trybu SMART
- S. Przycisk trybu pracy
- T. Przycisk Wł./Wył.

Nowe wersje aplikacji mogą zawierać nowe funkcje lub aktualizacje dotychczasowych funkcji.

RO DESCRIEREA PURIFICATORULUI DVS. DE AER PURE A9-40/PURE A9-60

Aparat:

- A. Panou de comandă
- B. Evacuare aer
- C. Indicator luminos pentru calitatea aerului
- D. Senzor calitate aer
- E. Mâner textil
- F. Filtru multistrat
- G. Ușă admisie aer
- H. Admisie aer
- I. Mânere produs

Panoul de comandă:

- J. LED Încărcare
- K. Indicator mod manual
- L. Indicator WiFi
- M. Indicator blocare acces copii
- N. Indicator de schimbare a filtrului
- O. Indicator ionizator
- P. Indicator program
- Q. Selector viteză ventilator
- R. Indicator mod SMART
- S. Buton Mod
- T. Buton Pornit/Oprit

Funcțiile pot fi adăugate sau actualizate cu noi versiuni de Aplicație.

RU ОПИСАНИЕ ВОЗДУХООЧИСТИТЕЛЯ PURE A9-40/PURE A9-60

Прибор:

- A. Панель управления
- B. Отверстие для выпуска воздуха
- C. Индикатор качества воздуха
- D. Датчик качества воздуха
- E. Рукоятка с тканевой обивкой
- F. Многослойный фильтр
- G. Дверца воздухозаборника
- H. Воздухозаборник
- I. Рукоятки изделия

Панель управления:

- J. Светодиодный индикатор загрузки
- K. Индикатор ручного режима
- L. Индикатор Wi-Fi
- M. Индикатор функции защиты от детей
- N. Индикатор необходимости замены фильтра
- O. Индикатор ионизатора
- P. Индикатор работы по расписанию
- Q. Ползунок регулировки скорости вентилятора
- R. Индикатор ИНТЕЛЛЕКТУАЛЬНОГО режима
- S. Кнопка режимов
- T. Кнопка включения/выключения

В новых версиях приложения могут быть добавлены новые функции или обновлены имеющиеся функции.

SK POPIS ČISTIČKY VZDUCHU PURE A9-40/PURE A9-60

Spotřebič:

- A. Ovládací panel
- B. Výstup vzduchu
- C. Ukazovateľ kvality vzduchu
- D. Snímač kvality vzduchu
- E. Textilná rukoväť
- F. Viacvrstvový filter
- G. Dvierka prívodu vzduchu
- H. Prívod vzduchu
- I. Rukoväťe spotrebiča

Ovládací panel:

- J. LED načítavania
- K. Ukazovateľ manuálneho režimu
- L. Indikátor wifi
- M. Indikátor detskej poistky
- N. Indikátor výmeny filtra
- O. Indikátor ionizátora
- P. Indikátor plánovača
- Q. Ovládač rýchlosti ventilátora
- R. Indikátor INTELIGENTNÉHO režimu
- S. Tlačidlo režimu
- T. Tlačidlo zap./vyp.

Pri novej verzii aplikácie môže dôjsť k pridaniu alebo aktualizácii funkcií.

SL OPIS VAŠEGA PREČIŠČEVALCA ZRAKA PURE A9-40/PURE A9-60

Naprava:

- A. Upravljalna plošča
B. Izstop zraka
C. Lučka za kakovost zraka
C. Senzor kakovosti zraka
I. Ročaj za izdelek

Upravljalna plošča:

- J. LED lučka za nalaganje
K. Indikator ročnega načina
L. Indikator za WiFi
M. Indikator varovala za otroke
N. Indikator menjave filtra

- O. Indikator ionizatorja
P. Indikator urnika
Q. Drsnik za hitrost ventilatorja
R. Indikator za PAMETNI način
S. Tipka za izbiro načina
T. Tipka za vklop/izklop

Funkcije se lahko dodajajo ali posodablajo z novimi različicami aplikacije.

SV BESKRIVNING SV AV LUFTRENARE PURE A9-40/PURE A9-60

Enheten:

- A. Kontrollpanel
B. Luftutblås
C. Luftkvalitetsindikator
D. Luftkvalitetssensor
E. Tygrem
F. Flerskiktfilter
G. Luftintag med lucka
H. Luftintag
I. Handtag

Kontrollpanelen:

- J. Laddningsindikator
K. Indikator för Manuell läge
L. WiFi- indikator
M. Barnlåsindikator
N. Indikator för filterbyte

- O. Joniserings indikator
P. Indikator för schemaläggning
Q. Reglage för fläkthastighet
R. Indikator för SMART läge
S. Lågesväljare
T. Strömbrytare På/Av

Funktioner kan läggas till och justeras vid uppdateringar av appen.

TR PURE A9-40/PURE A9-60 HAVA TEMİZLEYİCİNİZ İÇİN AÇIKLAMA

Cihaz:

- A. Kontrol paneli
B. Hava çıkışı
C. Hava kalitesi ışığı
D. Hava kalitesi sensörü
E. Kumaş tutamak
F. Çok katmanlı filtre
G. Hava giriş kapağı
H. Hava girişi
I. Ürün tutamakları

Kontrol paneli:

- J. Yükleme LED'i
K. Manuel mod göstergesi
L. WiFi göstergesi
M. Çocuk kilidi göstergesi
N. Filtre değiştirme göstergesi

- O. İyonlaştırıcı göstergesi
P. Program göstergesi
Q. Fan hızı kaydırıcı
R. AKILLI mod göstergesi
S. Mod düğmesi
T. Açma/Kapatma düğmesi

Yeni Uygulama sürümleriyle birlikte özellikler eklenebilir veya güncellenebilir.

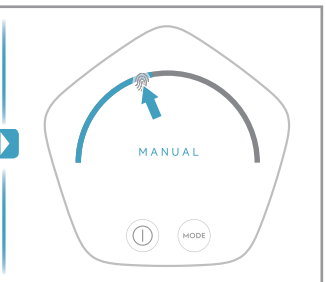
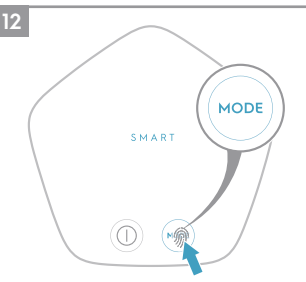
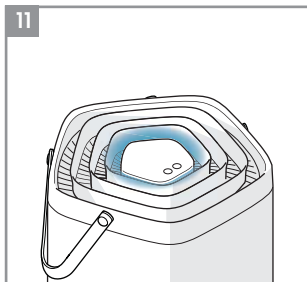
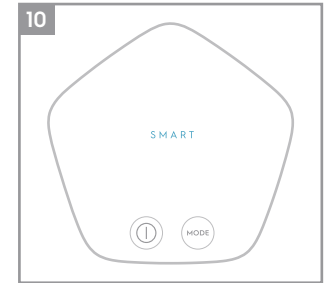
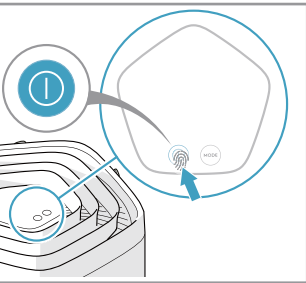
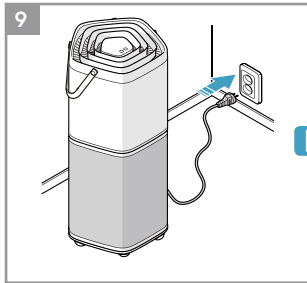
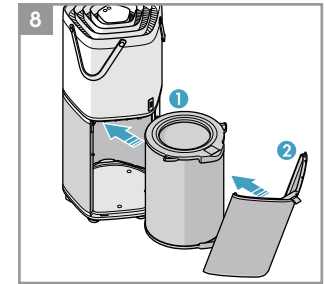
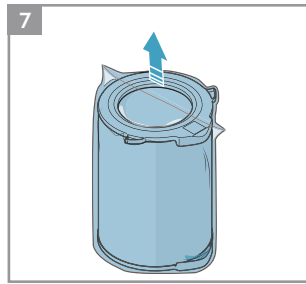
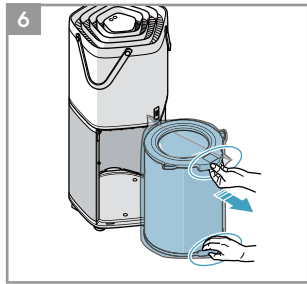
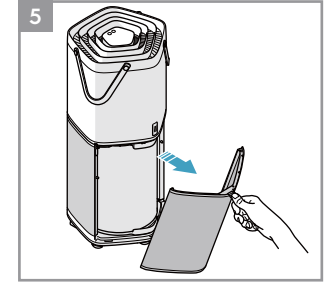
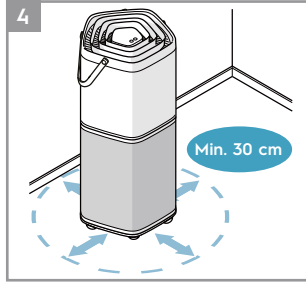
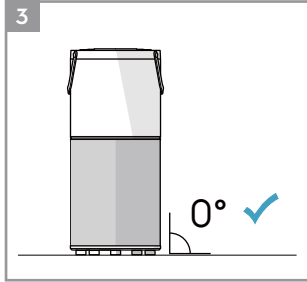
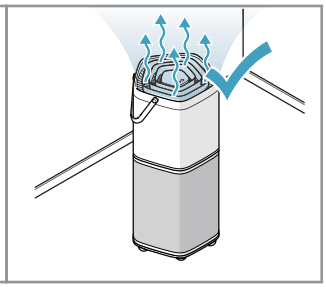
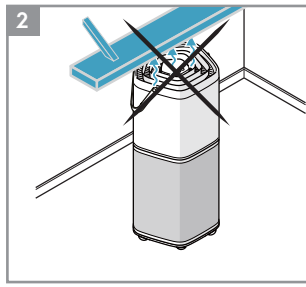
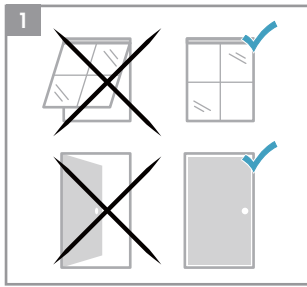

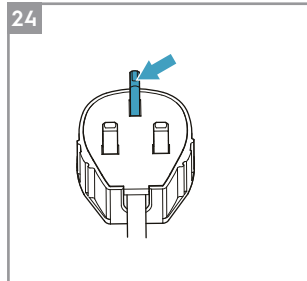
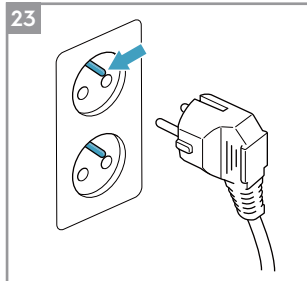
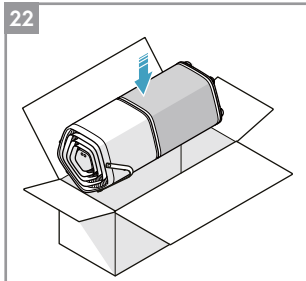
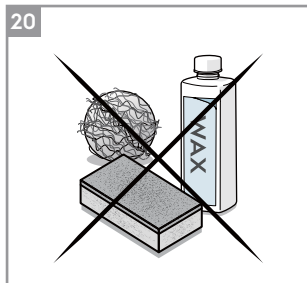
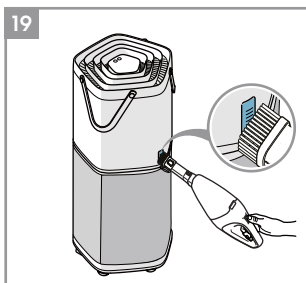
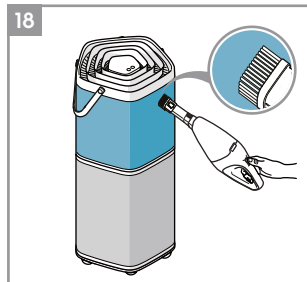
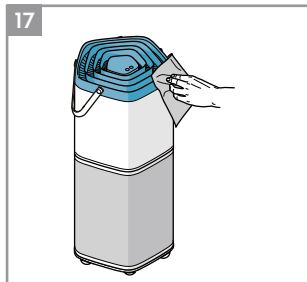
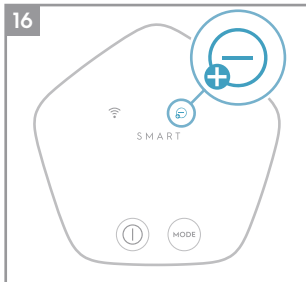
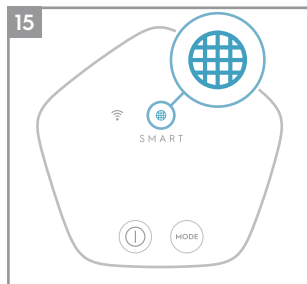
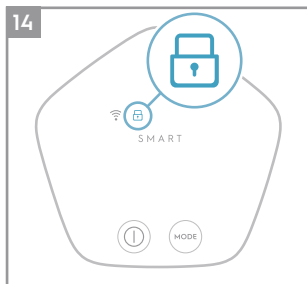
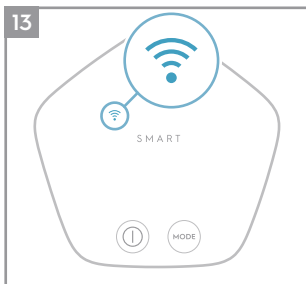

SAFETY INFORMATION

This USER MANUAL provides specific operating instructions for your model. Use the unit only as instructed in this USER MANUAL. These instructions are not meant to cover every possible condition and situation that may occur. Common sense and caution must be practiced when installing, operating, and maintaining any appliance.

WARNING! Avoid fire hazard or electric shock. Do not use an extension cord or an adaptor plug. Do not remove any prong from the power cord.

This appliance can be used in 50Hz or 60Hz power supply without any change.

Do not, under any circumstances, cut, remove or bypass the grounding prong (see picture 23 on page 9). For UK (see picture 24 on page 9).

Do not store or use gasoline or other flammable vapors and liquids in the vicinity of this or any other appliance. Read product labels for flammability and other warnings.

Do not let water or any other liquid or flammable detergent enter the appliance to avoid electric shock and/or a fire hazard.

Do not touch the fan blade when removing the filter.

Children and Vulnerable People Safety

WARNING! Risk of suffocation, injury or permanent disability.

This appliance can be used by children aged from 8 years and above and persons with reduced physical, sensory or mental capabilities or lack of experience and knowledge if they have been given supervision or instruction concerning use of the appliance in a safe way and understand the hazards involved.

Children shall not play with the appliance.

Cleaning and user maintenance shall not be made by children without supervision.

Children under 3 years of age should be kept away from the appliance unless continuously supervised.

Keep all packaging away from children.

Information about radio:

WIFI Working frequency and maximum output power:	2.4 Ghz, 15dBm
RFID Working frequency and maximum output power:	13.56 MHz, -56.13dBm

Electrical Information

WARNING! Avoid fire hazard or electric shock.

If you are not sure the outlet is adequately grounded or protected by a time delay fuse or circuit breaker, have a qualified electrician install the proper outlet according to the National Electrical Code and applicable local codes and ordinances.

Do not use an extension cord or an adapter plug.

Never unplug the unit by pulling on the power cord. Always grip the plug firmly and pull straight out from the receptacle.

Do not pinch, bend, or knot the power cord.

Do not cut or damage the power cord. If the power cord is damaged, it should only be replaced by an authorized Electrolux servicer. This unit contains no user-serviceable parts. Always call an authorized Electrolux servicer for repairs.

If the supply cord is damaged, it must be replaced by the manufacturer, its service agent or similarly qualified persons in order to avoid a hazard.

Be sure to unplug the unit before cleaning to prevent shock or fire hazards.

Safety Precautions

CAUTION! Avoid Serious Injury or Death.

Do not insert or place fingers or objects into the air discharge area or front grille of the unit.

Do not start or stop the unit by unplugging the power cord or turning off the power at the electrical box.

In the event of a malfunction (sparks, burning smell, etc.), immediately stop the operation, disconnect the power cord, and call an authorized Electrolux servicer.

Do not operate the unit with wet hands.

Do not pull on the power cord.

CAUTION! Avoid Injury or damage to the unit or other property.

Do not direct airflow at fireplaces or other heat related sources as this could cause flare ups.

Do not climb on or place objects on the unit.

Do not hang objects off the unit.

Do not place containers with liquids on the unit.

Turn off the unit at the power source when it will not be used for an extended period of time.

Operate the unit with air filter in place.

Do not block or cover the intake grille, discharge area and outlet ports.

Ensure that any electrical/electronic equipment is 30 cm away from the unit.

DISPOSAL



This symbol on the product or on its packaging indicates that the product may not be treated as household waste.

To recycle your product, please take it to an official collection point or to an Electrolux service center that

can remove and recycle the battery and electric parts in a safe and professional way. Follow your country's rules for the separate collection of electrical products and rechargeable batteries.

ENGLISH

Thank you for choosing the Electrolux air purifier PURE A9-40/PURE A9-60.

Always use original accessories and spare parts to get the best results. This product is designed with the environment in mind. All plastic parts are marked for recycling purposes.

BEFORE STARTING

- Read this manual carefully.
- Check that all parts described are included.
- Pay special attention to the safety precautions!

Picture pages 8-9

BEFORE FIRST USE

Place the product according to the instructions below for optimal operation and results:

- 1 Operate the air cleaner in an enclosed area. Close all doors, windows, and other openings connecting to the outside of the room.
- 2 Place the air cleaner in a location that does not restrict the airflow through the top of the appliance.
- 3 The appliance must be placed on a leveled floor that can support it.
- 4 There should be a minimum of 30 cm of clearance around the appliance.

Remove the plastic protective bag from the multi-layer filter:

- 5 Pull the Fabric handle outward to remove the air intake door.
- 6 Take out the multi-layer filter pulling it out by the handle.
- 7 Remove the plastic protective bag from the multi-layer filter.
- 8 Reinstall the multi-layer filter into the appliance.

OPERATION INSTRUCTIONS

TO TURN ON THE APPLIANCE

- 9 Plug in the appliance and tap (touch and release) the "⏻" button to turn it on.

NOTE: It will take about 10 seconds for the sensor to analyze the air quality, during this time the Loading LED and the Air quality light will pulsate slowly in white. Each time the appliance is turned on the SMART mode is activated automatically and the fan runs in low speed until the air quality

analysis is complete.

SMART MODE

- 10** In this mode, the appliance will choose the fan speed automatically, based on the air quality level. This is the default mode each time the appliance is turned on.

NOTE: In "SMART" mode the fan speed cannot be changed manually.

About the Air quality light

- 11** The appliance has an air quality sensor that analyzes the air quality.

The air quality light will show the real-time air quality through different colors of light. As shown below:

LIGHT'S COLOR	PM 2.5 ($\mu\text{g}/\text{m}^3$)	AIR QUALITY
Green	0-12	Very Good
Yellow	13-35	Good
Orange	36-55	Poor
Red	56-150	Very Poor
Purple	151-250	Bad
Maroon	>250	Very Bad

NOTE: It will take about 10 seconds for the sensor to analyze the air quality each time the appliance is turned on. During this time, the air quality light will pulsate slowly in white.

Very high humidity conditions in the room might produce condensation in the sensors. This could affect the accuracy of the sensor readings.

MANUAL MODE

- 12** Tap the "MODE" button to switch the appliance to "MANUAL" mode. In this mode, the fan speed can be changed manually by touching the Fan speed slider.

NOTE: The fan speed will change gradually after a new fan speed is selected.

WIFI FUNCTION

- 13** This appliance is equipped with a WiFi module, which enables remote control and access to the full functionality of the system via our smartphone app. Download our Pure A9 app and follow the instructions for how to connect it with your appliance. When the connection is established, the WiFi indicator will light up.

CHILD LOCK FUNCTION

- 14** The Child lock can be activated and deactivated by long pressing the On/Off and the Mode button simultaneously for 4 seconds. When the Child lock is activated, the control panel of the appliance cannot be interacted with and the Child lock indicator light up.

FILTER CHANGE INDICATOR

- 15** The filter change indicator will light up to remind you to change the filter. Refer to the instructions in the Pure A9 app or the Electrolux website on where to purchase replacement filters. Ensure the plastic protective bag is removed from the replacement filter before use. After the filter is replaced, the filter change indicator will turn off automatically.

NOTE: The multi-layer filter cannot be washed, it can only be replaced.

IONIZER FUNCTION

- 16** The ionizer function can only be activated and deactivated by using the Pure A9 app (smartphone application). When this function is activated, the ionizer indicator lights up and the appliance generates ions to improve the unit's performance and with it the room's air quality.

CARE AND CLEANING

Unplug the appliance before cleaning to prevent shock or fire hazards.

- 17** The plastic parts of the appliance may be cleaned with an oil-free dry cloth or by using a vacuum cleaner with a soft brush.
- 18** The fabric on the appliance cannot be removed. Clean the fabric by using an oil-free dry cloth or a vacuum cleaner with a soft brush.
- 19** Dust accumulated in the Air quality sensor can result in incorrect sensor readings and affect performance. Use a vacuum cleaner with a soft brush to remove any dust that might accumulate in this area. Vacuum at least monthly.
- 20** Never use abrasive, harsh cleaners or wax when cleaning the unit.
- 21** **NOTE:** The multi-layer filter can not be washed, it can only be replaced.
- CAUTION!** Do not touch the fan blade when removing the multi-layer filter.

Storage

- 22** If you are not planning to use the appliance for a long time, cover it with plastic or return it to its carton.

Enjoy a great cleaning experience with your Electrolux air purifier PURE A9-40/PURE A9-60!

Electrolux reserves the right to change products, information and specifications without notice.

TROUBLESHOOTING

PROBLEM	SOLUTION
The air purifier does not operate.	<ul style="list-style-type: none"> • Check if the power plug is disconnected. Push the power plug firmly into the electrical outlet. • Check if the house fuse is blown or the circuit breaker tripped. Replace the fuse with a time delay type or reset the circuit breaker.
The fan does not operate.	<ul style="list-style-type: none"> • Ensure that the air intake door (image 8) is closed properly, and the filter is installed correctly, then retry using the purifier.
The air quality does not improve.	<ul style="list-style-type: none"> • Check if the windows or doors are opened. Close all doors, windows and other openings connecting to the outside of the room.
The appliance is very loud.	<ul style="list-style-type: none"> • Ensure that there are no obstacles near the appliance and that it has a minimum of 30 cm of clearance around it for optimal operation.
The fan speed does not change after selecting a new fan speed.	<ul style="list-style-type: none"> • The fan speed will decrease or increase gradually, this is normal. If it does not change after a prolonged period of time after the input then please reach out to an Electrolux authorized servicer for support.
The appliance produces a strange smell.	<ul style="list-style-type: none"> • The first time you use the purifier, you might perceive a plastic or paint smell. This is normal, but it should disappear quickly. If the smell persist or if you sense a burning smell, please disconnect the purifier and reach out to an Electrolux authorized servicer for support.
The app does not operate properly or it is not possible to onboard the appliance on the app.	<ul style="list-style-type: none"> • Please reach out to an Electrolux authorized servicer for support on the topic.
The Loading LED flashes quickly during operation.	<ul style="list-style-type: none"> • If this problem occurs the unit is not working normally. Unplug the unit from the electrical outlet and plug it again after 30 seconds. If the problem remains please reach out to an Electrolux authorized servicer for support.
<p>For any further problems, contact an authorized Electrolux service centre.</p>	

The software in the air purifier is partly based on free and open source software. To see the full copyright information and applicable license terms, please visit: www.electrolux.com/appliance-supplementary

BEZPEČNOSTNÍ INFORMACE

Tento NÁVOD K POUŽITÍ obsahuje specifické provozní pokyny pro váš model. Spotřebič používejte pouze v souladu s pokyny v tomto NÁVODU K POUŽITÍ. Tyto pokyny nemají pokrývat všechny možné podmínky a situace, které mohou nastat. Při instalaci, provozu a údržbě jakéhokoliv spotřebiče je nutné se řídit zdravým rozumem a opatrností.

VAROVÁNÍ! Vyvarujte se rizika požáru nebo zásahu elektrickým proudem. Nepoužívejte prodlužovací šňůru ani rozdvojku. Z napájecí šňůry neodstraňujte jakýkoliv kolík.

Tento spotřebič lze používat s napájením 50 Hz nebo 60 Hz bez jakékoliv úpravy.

Za žádných okolností neřežte, neodstraňujte nebo nepřemostujte zemnicí kolík (viz obrázek 23 na straně 9). Pro VB (viz obrázek 24 na straně 9).

V blízkosti tohoto spotřebiče nebo jiných spotřebičů neskladujte či nepoužívejte benzín nebo jiné hořlavé výpary či kapaliny. Přečtěte si produktové štítky ohledně hořlavosti a ostatních výstrah.

Nedovolte, aby do spotřebiče vnikla voda nebo jakákoliv jiná kapalina nebo hořlavý prostředek, abyste zabránili zásahu elektrickým proudem nebo nebezpečí požáru.

Při vyjímání filtru se nedotýkejte lopatek ventilátoru.

Bezpečnost dětí a postižených osob

VAROVÁNÍ! Hrozí nebezpečí udušení, úrazu nebo jiných trvalých následků.

Tento spotřebič smějí používat děti starší osmi let, osoby se sníženými fyzickými, smyslovými nebo duševními schopnostmi nebo osoby bez patřičných zkušeností a znalostí, pouze pokud tak činí pod dozorem nebo vedením, které zohledňuje bezpečný provoz spotřebiče, a pokud rozumí rizikům spojeným s provozem spotřebiče.

Zabraňte, aby si děti hrály se spotřebičem.

Čištění a uživatelskou údržbu spotřebiče by neměly provádět děti bez dozoru.

Děti mladší tří let bez stálého dozoru držte z dosahu spotřebiče.

Všechny obaly uschovejte z dosahu dětí.

Informace o radiofrekvencích:

Pracovní frekvence WIFI a maximální výkon: 2,4 GHz, 15 dBm

Pracovní frekvence RFID a maximální výkon: 13,56 MHz, -56,13 dBm

Elektrické informace

VAROVÁNÍ! Vyvarujte se rizika požáru nebo zásahu elektrickým proudem.

Pokud si nejste jistí, zda je zásuvka řádně uzemněna nebo chráněna pojistkou nebo jističem, obraťte se na kvalifikovaného elektrikáře a požádejte ho o instalování zásuvky v souladu s národní elektrickou normou a místními elektrickými předpisy a nařízeními.

Nepoužívejte prodlužovací šňůru ani rozdvojkou.

Nikdy neodpojujte zástrčku spotřebiče od sítě zatažením za napájecí kabel. Vždy pevně uchopte zástrčku a vytáhněte ji přímo ze zásuvky.

Napájecí kabel nesmí být skřípnutý, ohnutý nebo zauzlený.

Neřežte nebo nepoškozujte napájecí kabel. Pokud je napájecí kabel poškozený, měl by jej vyměnit pouze autorizovaný servis společnosti Electrolux. Tento spotřebič neobsahuje žádné součásti, které by mohl opravit uživatel. Kvůli opravám vždy zavolejte autorizovaný servis společnosti Electrolux.

Jestliže je poškozený přívodní kabel, smí ho vyměnit pouze výrobce, servisní technik nebo osoba s podobnou příslušnou kvalifikací, jinak by mohlo dojít k úrazu.

Ujistěte se, že před čištěním zařízení odpojte od napájení, abyste zabránili úrazu elektrickým proudem nebo riziku požáru.

Bezpečnostní opatření

POZOR! Vyvarujte se vážného zranění nebo smrti.

Nestrkejte nebo nedávejte prsty či předměty do oblasti výpusti vzduchu nebo do přední mřížky spotřebiče.

Nespouštějte nebo nezastavujte spotřebič vypojením jeho napájecího kabelu nebo vypnutím proudu na elektrické skříňce.

V případě poruchy (jiskry, pach spáleniny, apod.) okamžitě zastavte chod, odpojte napájecí kabel a zavolejte autorizovaný servis společnosti Electrolux.

Nepoužívejte jednotku, máte-li vlhké ruce.

Netahejte za napájecí kabel.

POZOR! Vyvarujte se zranění nebo poškození spotřebiče nebo jiného majetku.

Nesměřujte proud vzduchu na krby nebo jiné zdroje tepla, jelikož by to mohlo působit náhlá vzplanutí.

Na spotřebič nespělejte nebo na něj nepokládejte předměty.

Nevěste na spotřebič jiné předměty.

Na spotřebič nepokládejte nádoby s kapalinami.

Spotřebič odpojte ze zdroje napájení, když jej nebudete po delší dobu používat.

Spotřebič provozujte se vzduchovým filtrem na svém místě.

Neblokujte nebo nezakrývejte mřížku přívodu vzduchu, oblast výpusti vzduchu nebo otvory výpusti.

Ujistěte se, že se jakékoliv elektrické/elektronické vybavení nachází 30 cm od spotřebiče.

LIKVIDACE



Tento symbol na spotřebiči nebo na jeho obalu znamená, že tento spotřebič nepatří do domovního odpadu.

Chcete-li spotřebič recyklovat, odevzdejte ho v oficiálním sběrném místě nebo v servisním

středisku Electrolux, kde mohou baterii i elektrické součásti vyjmout a recyklovat bezpečně a odborně. Při samostatném sběru elektrických spotřebičů a dobíjecích baterií se řiďte pravidly platnými ve vaší zemi.

ČEŠTINA

Děkujeme vám, že jste zvolili čističku vzduchu Electrolux PURE A9-40/PURE A9-60.

Vždy používejte originální příslušenství a náhradní díly pro zajištění nejlepších výsledků. Tento spotřebič je navržen s ohledem na životní prostředí. Všechny plastové součásti jsou označeny pro účely recyklace.

NEŽ ZAČNETE

- Pozorně si tento návod přečtěte.
- Zkontrolujte, zda výrobek obsahuje všechny popsane součásti.
- Věnujte zvláštní pozornost bezpečnostním opatřením!

Obrázek na stranách 8-9

PŘED PRVNÍM POUŽITÍM

Spotřebič umístěte podle níže uvedených pokynů, abyste dosáhli optimálního chodu a výsledků:

- 1 Čističku vzduchu provozujte v uzavřeném prostoru. Zavřete všechny dveře, okna a ostatní otvory vedoucí zvenku do místnosti.
 - 2 Umístěte čističku vzduchu tam, kde není omezen průtok vzduchu přes vrchní část spotřebiče.
 - 3 Spotřebič je nutné umístit na rovnou podlahu, která jej unese.
 - 4 Kolem spotřebiče by měl být volný prostor minimálně 30 cm.
- Odstraňte plastový ochranný sáček z vícevrstvého filtru:**
- 5 Vytáhněte textilní držadlo směrem ven, abyste sejmuli dvířka nasávání vzduchu.
 - 6 Zatažením na držadlo vyjměte vícevrstvý filtr ven.
 - 7 Odstraňte plastový ochranný sáček z vícevrstvého filtru.
 - 8 Vraťte vícevrstvý filtr zpět do spotřebiče.

POKYNY K POUŽITÍ

ZAPNUTÍ SPOTŘEBIČE

- 9 Zapojte spotřebič do zásuvky a stisknutím (dotkněte se a uvolněte) tlačítka „“ jej spusťte.

POZNÁMKA: Snímači trvá přibližně 10 sekund, než analyzuje kvalitu vzduchu. Během této doby budou kontrolky plnění a kvality vzduchu pomalu bíle pulzovat. Při každém zapnutí spotřebiče se automaticky aktivuje režim SMART a ventilátor poběží v nízkých otáčkách, dokud se nedokončí analýza kvality vzduchu.

REŽIM SMART

- 10** V tomto režimu spotřebič zvolí rychlost ventilátoru automaticky na základě úrovně kvality vzduchu. Toto je výchozí režim při každém zapnutí spotřebiče.

POZNÁMKA: V režimu „SMART“ nelze rychlost ventilátoru měnit ručně.

O kontrole kvality vzduchu

- 11** Tento spotřebič je vybaven snímačem pro analýzu kvality vzduchu.

Kontrolka kvality vzduchu v reálném čase vizuálně ukazuje kvalitu různými barvami světla. Dle vyobrazení níže:

BARVA KONTROLKY	PM 2,5 (µg/m ³)	KVALITA VZDUCHU
Zelená	0-12	Velmi dobrá
Žlutá	13-35	Dobrá
Oranžová	36-55	Nedostatečná
Červená	56-150	Silně nedostatečná
Nachová	151-250	Špatná
Kaštanová	>250	Velmi špatná

POZNÁMKA: Snímač trvá přibližně 10 sekund, než analyzuje kvalitu vzduchu po každém zapnutí spotřebiče. Během této doby bude kontrolka kvality vzduchu pomalu bíle pulzovat.

Velmi vysoká vlhkost v místnosti může způsobovat kondenzaci na snímačích. To může mít vliv na přesnost snímaných hodnot.

MANUÁLNÍ REŽIM

- 12** Stisknutím tlačítka režimu „MODE“ přepnete spotřebič do „MANUAL“ režimu. V tomto režimu lze měnit otáčky ventilátoru manuálně dotykem posuvníku rychlosti ventilátoru.

POZNÁMKA: Rychlost ventilátoru se mění postupně po navolení nových otáček ventilátoru.

FUNKCE WIFI

- 13** Tento spotřebič je vybaven WiFi modulem, který umožňuje dálkové ovládání a přístup ke všem funkcím systému přes naši aplikaci pro chytré telefony. Stáhněte si naši aplikaci Pure A9 a řiďte se pokyny, jak ji propojit s vaším spotřebičem. Když je propojení navázáno, rozsvítí se kontrolka WiFi.

FUNKCE DĚTSKÉ BEZPEČNOSTNÍ POJISTKY

- 14** Dětskou bezpečnostní pojistku lze zapnout a vypnout dlouhým současným stisknutím tlačítka Zap/Vyp a tlačítka režimu na čtyři sekundy. Když je zapnutá dětská bezpečnostní pojistka, ovládací panel spotřebiče nelze používat a kontrolka dětské bezpečnostní pojistky svítí.

KONTROLKA VÝMĚNY FILTRU

- 15** Kontrolka výměny filtru se rozsvítí, aby vám připomněla, že je třeba vyměnit filtr. Víz pokyny v rámci aplikace Pure A9 nebo na webové stránce společnosti Electrolux, kde lze zakoupit náhradní filtry. Ujistěte se, zda jste před výměnou filtru a jeho použitím odstranili ochranný plastový sáček. Po výměně filtru kontrolka výměny filtru automaticky zhasne.

POZNÁMKA: Vícevrstvý filtr nelze omývat, lze jej pouze vyměnit.

FUNKCE IONIZÁTORU

- 16** Funkci ionizéru lze zapnout a vypnout pouze pomocí aplikace Pure A9 (aplikace pro chytré telefony). Když je tato funkce zapnutá, kontrolka ionizéru svítí a spotřebič vytváří ionty pro zlepšení výkonu jednotky a tím i kvality vzduchu v místnosti.

ČIŠTĚNÍ A ÚDRŽBA

Před čištěním vypojte spotřebič ze zásuvky, abyste zabránili riziku zásahu elektrickým proudem nebo požáru.

- 17** Plastové části spotřebiče lze čistit pomocí suché tkaniny bez oleje nebo pomocí vysavače s měkkým kartáčem.
- 18** Textilii na spotřebiči nelze demontovat. Textilii čistěte pomocí suché tkaniny bez oleje nebo pomocí vysavače s měkkým kartáčem.
- 19** Prach nahromaděný ve snímači kvality vzduchu může způsobit nesprávné snímání hodnot a ovlivnit výkon. K odstranění jakéhokoliv prachu, který se mohl v daném místě nahromadit, použijte vysavač s měkkým kartáčem. Vysávejte alespoň jednou měsíčně.
- 20** K čištění spotřebiče nikdy nepoužívejte abrazivní, agresivní čisticí prostředky nebo vosk.
- 21** **POZNÁMKA:** Vícevrstvý filtr nelze omývat, lze jej pouze vyměnit.
- POZOR!** Při vyjímání vícevrstvého filtru se nedotýkejte lopatek ventilátoru.

Uchovávání

- 22** Pokud spotřebič plánujete delší dobu nepoužívat, zakryjte jej plastovou fólií nebo jej vraťte do kartónové krabice.

Dopřejte si skvěle vyčištěný vzduch s čističkou vzduchu Electrolux PURE A9-40/PURE A9-60!

Společnost Electrolux si vyhrazuje právo měnit výroby, informace i technické údaje bez předchozího upozornění.

ODSTRAŇOVÁNÍ ZÁVAD

PROBLÉM	ŘEŠENÍ
Čistička vzduchu nefunguje.	<ul style="list-style-type: none"> • Zkontrolujte, zda není vypojená zástrčka ze zásuvky. Zasuňte zástrčku pevně do elektrické zásuvky. • Zkontrolujte, zda nedošlo ke spálení domovní pojistky nebo vypnutí jističe. Vyměňte pojistku za zpoždovaný typ nebo přepněte jistič.
Ventilátor nefunguje..	<ul style="list-style-type: none"> • Ujistěte se, že jsou dvířka nasávání vzduchu (obrázek 8) řádně zavřena a že je filtr řádně nainstalován, a poté zkuste čističku opět použít.
Kvalita vzduchu se nezlepšuje.	<ul style="list-style-type: none"> • Zkontrolujte, zda nejsou otevřená okna či dveře. Zavírejte všechny dveře, okna a ostatní otvory vedoucí zvenku do místnosti.
Spotřebič je velmi hlučný.	<ul style="list-style-type: none"> • Ujistěte se, že v blízkosti spotřebiče nejsou žádné překážky a že je kolem něj minimálně 30 cm volného místa pro jeho optimální chod.
Otáčky ventilátoru se nezmění po volbě nové rychlosti ventilátoru.	<ul style="list-style-type: none"> • Otáčky ventilátoru se sníží nebo zvýší postupně. Jedná se o normální jev. Pokud se nezmění po delší době po zadání, obraťte se na autorizovaný servis společnosti Electrolux pro podporu.
Spotřebič vydává zvláštní zápach.	<ul style="list-style-type: none"> • Při prvním použití čističky můžete vnímat zápach plastu nebo nátěru. Jedná se o normální jev, který by však měl rychle vymizet. Pokud zápach přetrvává nebo pokud vnímáte zápach spáleniny, vypojte čističku ze sítě a obraťte se na autorizovaný servis společnosti Electrolux pro podporu.
Aplikace nefunguje správně nebo nelze spotřebič v aplikaci aktivovat.	<ul style="list-style-type: none"> • obraťte se na autorizovaný servis společnosti Electrolux ohledně podpory na toto téma.
Během provozu bliká rychle LED plnění.	<ul style="list-style-type: none"> • Pokud dojde k tomuto problému, jednotka nepracuje normálně. Vypojte jednotku z elektrické zásuvky a zapojte ji zpět po 30 sekundách. Pokud problém přetrvává, obraťte se na autorizovaný servis společnosti Electrolux pro podporu.
<p>V případě jakýchkoliv dalších problémů se obraťte na autorizované servisní středisko společnosti Electrolux.</p>	

Software čističky vzduchu je částečně založený na volně dostupném open source software. Chcete-li si prohlédnout kompletní informace o ochranných známkách a platných licenčních podmínkách, navštivte: www.electrolux.com/appliance-supplementary

SIKKERHEDSINFORMATION

I denne BRUGERVEJLEDNING finder du specifikke betjeningsvejledninger til din model. Brug kun lufttrensere som beskrevet i denne BRUGERVEJLEDNING. Vejledningen dækker ikke alle forhold og situationer, der kan opstå. Udvis sund fornuft og forsigtighed, når du installerer, betjener og vedligeholder lufttrensere.

ADVARSEL! Undgå fare for brand eller elektrisk stød. Tilslut ikke en forlængerledning eller et adapterstik. Fjern ikke nogen stikben fra netledningen.

Dette apparat kan bruges med strømforsyninger med 50 Hz eller 60 HZ uden ændring.

Jordstikbenet må under ingen omstændigheder skæres i, fjernes eller omgås (se billede 23 på side 9). Til Storbritannien (se billede 24 på side 9).

Opbevar, eller brug ikke benzin eller brændbare dampe og væsker i nærheden af dette eller andre apparater. Læs produktmærkaterne vedrørende brændbarhed og andre advarsler.

Lad ikke vand, andre væsker eller brændbare rengøringsmidler trænge ind i lufttrensere for at undgå fare for elektrisk stød og/eller brandfare.

Undlad at røre ved blæservingen under fjernelse af filteret.

Sikkerhed for børn og andre udsatte personer

ADVARSEL! Risiko for kvælning, personskade eller permanent invaliditet.

Lufttrensere kan kun bruges af børn fra 8 år og opefter samt af personer med nedsat fysisk, sensorisk eller psykisk funktionsevne, eller som mangler den nødvendige erfaring eller viden, hvis de er under opsyn eller er blevet instrueret i at bruge lufttrensere på en sikker måde samt forstår de medfølgende farer.

Lad ikke børn lege med lufttrensere.

Rengøring og vedligeholdelse må ikke udføres af børn uden overvågning.

Hold børn på under 3 år på afstand, medmindre du holder øje med dem hele tiden.

Opbevar al emballage utilgængeligt for børn.

Oplysninger om radio:

WiFi-arbejdsfrekvens og maksimal udgangseffekt: 2,4 GHz, 15dBm

RFID-arbejdsfrekvens og maksimal udgangseffekt: 13,56 MHz, -56,13dBm

Elektriske data

ADVARSEL! Undgå fare for brand eller elektrisk stød.

Hvis du ikke er sikker på, at kontakten er korrekt jordforbundet eller beskyttet af en tidsforsinket sikring eller en fejlstrømsafbryder, skal du få en kvalificeret elektriker til at installere en korrekt stikkontakt iht. de nationale forskrifter for elektricitet og gældende lokale forskrifter og bestemmelser.

Tilslut ikke en forlængerledning eller et adapterstik.

Kobl aldrig luftrenseren fra ved at trække i ledningen. Tag altid godt fat i selve stikket, og træk det lige ud af kontakten.

Klem, bøj eller slå ikke knuder på netledningen.

Skær ikke i, eller beskadig netledningen. Hvis netledningen beskadiges, må den kun udskiftes af en autoriseret Electrolux-tekniker. Denne luftrenser indeholder ingen dele, der kan serviceres af brugeren selv. Tilkald altid en autoriseret Electrolux servicetekniker til reparationer.

Hvis netledningen er beskadiget, skal den af sikkerhedsgrunde udskiftes af producenten, dennes serviceværksted eller en tekniker med tilsvarende kvalifikationer for at undgå fare.

Sørg for at tage stikket ud af stikkontakten inden rengøring for at undgå elektrisk stød eller risiko for brand.

Sikkerhedsforanstaltninger

FORSIGTIG! Undgå alvorlig ulykke eller dødsfald.

Kom ikke fingre eller genstande i luftudledningsområdet eller i luftrenserens rist.

Start, eller stop ikke luftrenseren ved at trække stikket ud af kontakten eller slukke for strømmen på el tavlen.

I tilfælde af funktionsfejl (gnister, brændt lugt, osv.) skal du stoppe driften øjeblikkeligt, trække stikket ud og ringe til en autoriseret Electrolux-servicetekniker.

Betjen ikke luftrenseren med våde hænder. Træk ikke i netledningen.

FORSIGTIG! Undgå personskade eller beskadigelse af luftrenseren eller andre ting.

Ret ikke luftstrømmen mod pejse eller andre varmerelaterede kilder, da det kan skabe pludselig opblussen.

Klatr ikke op på luftrenseren, og anbring ikke genstande på det.

Hæng ikke ting ned fra luftrenseren.

Stil ikke beholdere med væsker på luftrenseren.

Sluk strømkilden til luftrenseren, hvis den ikke skal bruges i en længere periode.

Betjen luftrenseren med isat luftfilter.

Blokér, eller tildæk ikke indsugningsristen, luftudledningsområdet og udgangsportene.

Sørg for, at eventuelt elektrisk/elektronisk udstyr befinder sig 30 cm fra luftrenseren.

BORTSKAFFELSE



Dette symbol på produktet eller på emballagen angiver, at produktet ikke må behandles som husholdningsaffald.

For at genbruge dit produkt skal du bringe det til et officielt indsamlingssted eller til et Electrolux servicecenter, som kan fjerne og genbruge batteriet og elektriske dele på en sikker og professionel måde. Følg dit lands regler for separat indsamling af elektriske produkter og genopladelige batterier.

DANSK

Tak for dit valg af Electrolux luftrenser PURE A9-40/PURE A9-60. Brug altid originalt tilbehør og originale reservedele for at opnå det bedste resultat. Dette produkt er udviklet med tanke på miljøet. Alle plastdele er mærket til genbrug.

FØR START

- Læs brugervejledningen grundigt igennem.
- Kontrollér, at alle de beskrevne dele medfølger.
- Vær særlig opmærksom på kapitlet om sikkerhedsforanstaltninger!

Billede side 8-9

FØR IBRUGTAGNING

Placér produktet i henhold til nedenstående anvisninger for optimal drift og resultater:

- 1 Luftrenseren skal anvendes i et lukket område for det bedste resultat. Luk alle døre, vinduer og andre udendørs åbninger i rummet.
- 2 Placér luftrenseren på et sted, der ikke begrænser luftstrømmen gennem toppen af luftrenseren.
- 3 Luftrenseren skal placeres på et plant gulv, der understøtter det.
- 4 Der skal være et frit område på mindst 30 cm omkring luftrenseren.

Fjernelse af den beskyttende plastikfilm fra flerlagsfilteret

- 5 Træk håndtaget udad for at tage den bageste låge til luftindtaget ud.
- 6 Tag flerlagsfilteret ud ved tage fat i flerlagsfilterets håndtag og træk udad.
- 7 Fjern den beskyttende plastikfilm fra flerlagsfilteret.
- 8 Sæt flerlagsfilteret tilbage på plads.

BETJENINGSVEJLEDNING

SÅDAN TÆNDES LUFTRENSEREN

- 9 Tilslut luftrenseren og tryk (berør og slip) på knappen "🔘" for at tænde den.

BEMÆRK: Det tager ca. 10 sekunder for sensoren at analysere luftkvaliteten. I dette tidsrum vil infolampe og luftkvalitetslampen pulse langsomt i hvidt. Hver gang luftrenseren tændes, aktiveres SMART funktionen automatisk, og blæseren kører ved lav hastighed, indtil luftkvalitetsanalysen er afsluttet.

SMART FUNKTION

- 10 Ved brug af "SMART" funktionen, vælger luftrenseren automatisk blæserhastigheden, baseret på luftkvalitetsniveauet. Dette er standardindstillingen hver gang luftrenseren tændes.

BEMÆRK: Ved "SMART" funktion kan blæserhastigheden ikke ændres manuelt.

OM LUFTKVALITETSLAMPEN

- 11 Luftrenseren har en luftkvalitetssensor, der analyserer luftkvaliteten.

Luftkvalitetslampen viser luftkvaliteten i realtid ved hjælp af forskelligt farvede lys. Som vist nedenfor:

LYSETS FARVE	PM 2,5 (µg/m ³)	LUFTKVALITET
Grøn	0-12	Meget god
Gul	13-35	God
Orange	36-55	Ring
Rød	56-150	Meget ringe
Lilla	151-250	Dårlig
Rødbrun	>250	Meget dårlig

BEMÆRK: Det tager ca. 10 sekunder for sensoren at analysere luftkvaliteten hver gang luftrenseren tændes. I dette tidsrum blinker luftkvalitetslampen langsomt hvidt.

Meget høje fugtighedsforhold i rummet kan forårsage kondens i sensorerne. Dette kan påvirke nøjagtigheden af sensorens læsning.

MANUEL FUNKTION

- 12 Rør ved "MODE"-knappen for at ændre luftrenseren til "MANUAL" funktion. Ved denne funktion kan blæserhastigheden ændres manuelt ved at flytte skydeknappen til blæserhastighed.

BEMÆRK: Blæserhastigheden ændres gradvist, efter du har valgt en ny blæserhastighed.

WIFI-FUNKTION

- 13 Denne luftrenser er udstyret med et WiFi-modul, som muliggør fjernbetjening og adgang til systemets fulde funktionalitet via vores smartphone app. Download vores Pure A9 app og følg vejledningen for hvordan luftrenseren forbindes til internettet. Når luftrenseren er forbundet til internettet, lyser WiFi-indikatoren.

BØRNESIKRING

- 14 Børnesikringen kan aktiveres og deaktiveres ved at trykke langsomt på tænd/sluk og funktionsknappen samtidigt i 4 sekunder. Når børnesikringen er aktiveret, lyser børnesikringslampen, og luftrenserens indstilling kan ikke ændres ved hjælp af betjeningspanelet på luftrenseren.

INDIKATOR FOR FILTERSKIFT

- 15 Indikatoren for filterskift lyser for at minde dig om at udskifte filteret. Se instruktionerne i Pure A9 appen eller på Electrolux webstedet, hvor du kan købe nye filtre. Sørg for at fjerne den beskyttende plastikfilm fra det nye filter inden brug. Når filteret er udskiftet, slukkes indikatoren for filterskift automatisk.

BEMÆRK: Flerlagsfilteret kan ikke vaskes, det kan kun udskiftes.

IONISERINGSFUNKTION

- 16 Ioniseringsfunktionen kan kun aktiveres og deaktiveres via Pure A9 appen. Når denne funktion er aktiveret, lyser ioniseringsindikatoren og luftrenseren genererer ioner for at forbedre luftrenserens ydeevne og rummets luftkvalitet.

VEDLIGEHOLDELSE OG RENGØRING

Tag stikket ud af stikkontakten før rengøring for at forhindre stød eller brandfare.

- 17 Luftrenserens plastikdele kan rengøres med en oliefri, tør klud eller ved brug af en støvsuger med en blød børste.
- 18 Stoffet på kabinettet kan ikke tages ud. Rengør stoffet med en støvsuger med blød børste.
- 19 Støv samlet i luftkvalitetssensoren kan resultere i forkerte sensoraflysninger og påvirke ydeevnen. Brug en støvsuger med en blød børste til at fjerne støv, der har ophobet sig i dette område. Støvsug mindst én gang om måneden.
- 20 Brug aldrig skrappere rengøringsmidler, voks eller pudsemiddel på kabinettets forside.

- 21 BEMÆRK:** Flerlagsfilteret kan ikke vaskes, det kan kun udskiftes.
PAS PÅ! Undlad at røre ved blæservingen når du fjerner flerlagsfilteret.

Opbevaring

- 22** Hvis du ikke har planer om at bruge luftrenseren i en lang periode, skal det tildækkes med plastik, eller lægges tilbage i æsken.

Nyd en fantastisk rensningsoplevelse med din Electrolux luftrenser PURE A9-40/PURE A9-60!

Electrolux forbeholder sig retten til at ændre produkter, oplysninger og specifikationer uden varsel.

FEJLFINDING

PROBLEM	LØSNING
Luftrenseren virker ikke	<ul style="list-style-type: none">• Kontrollér om stikket er trukket ud af stikkontakten. Sæt stikket helt ind i stikkontakten.• Check om der er røget en sikring i husets elskab eller om afbryderen er slukket. Udskift sikringen med en tidsforsinkelsestype eller nulstil afbryderen.
Blæseren fungerer ikke	<ul style="list-style-type: none">• Sørg for at lågen til luftindtaget (billede 8) er lukket korrekt, og filteret er installeret korrekt, og prøv at bruge luftrenseren igen
Luftkvaliteten forbedres ikke	<ul style="list-style-type: none">• Kontrollér om vinduer og døre er åbne. Luk alle døre, vinduer og andre udendørs åbninger i rummet.
Luftrenserens lyd er meget høj	<ul style="list-style-type: none">• Sørg for at der ikke er nogen forhindringer i nærheden af luftrenseren, og at den har mindst 30 cm afstand omkring sig for optimal drift
Blæserhastigheden ændres ikke, når du har valgt en ny blæserhastighed.	<ul style="list-style-type: none">• Blæserhastigheden mindskes eller øges gradvist, dette er normalt. Hvis hastigheden ikke ændrer sig efter et stykke tid, skal du straks kontakte en autoriseret Electrolux servicecenter for at få hjælp.
Luftrenseren producerer en mærkelig lugt	<ul style="list-style-type: none">• Første gang du bruger luftrenseren, kan du opleve plastik- eller malerlugt. Dette er normalt, men det skal forsvinde hurtigt. Hvis lugten vedvarer, eller du opfanger en brændende lugt, skal du afbryde luftrenseren, og kontakte en autoriseret Electrolux servicecenter for at få hjælp.
Appen virker ikke korrekt, eller det er ikke muligt at komme i kontakt med luftrenseren i appen.	<ul style="list-style-type: none">• Kontakt venligst en autoriseret Electrolux servicecenter for at få support om emnet.
“Loading LED” lamperne blinker hurtigt når produktet er i gang	<p>Hvis dette problem opstår, virker produktet ikke normalt som det skal. Træk stikket ud af stikkontakten og sæt det til igen efter 30 sekunder. Kontakt venligst en autoriseret Electrolux servicevirksomhed for at få hjælp hvis problemet opstår igen.</p>

Hvis du oplever andre problemer, kan du kontakte et autoriseret Electrolux servicecenter.

Softwareen i luftrenseren er delvist baseret på gratis og open source-software. For at se alle oplysninger om ophavsrettigheder og gældende licensbetingelser henvises til:

www.electrolux.com/appliance-supplementary

TURVALLISUUSTIEDOT

Tämä KÄYTTÖOHJE sisältää laitteesi mallikohtaisia ohjeita. Käytä laitetta ainoastaan tässä käyttöohjeessa neuvotulla tavalla. Nämä ohjeet eivät kuvaa kaikkia mahdollisia olosuhteita ja tilanteita. Laitteiden asennuksessa, käytössä ja ylläpidossa on käytettävä tervettä järkeä ja yleistä varovaisuutta.

VAROITUS! Varo tulipalo- ja sähköiskuvaaraa. Älä käytä jatkojohtoa tai sovitinta. Älä poista virtajohdosta pistokkeen piikkejä.

Tätä laitetta voidaan käyttää 50 Hz:n tai 60 Hz:n verkkovirralla ilman muutoksia.

Älä missään tapauksessa leikkaa, poista tai ohita maadoituspiikkiä (katso kuvaa 23 sivulta 9). Iso-Britannia (katso kuvaa 24 sivulta 9).

Älä säilytä tai käytä bensiiniä tai muita syttyviä höyryjä ja nesteitä tämän tai muiden laitteiden lähellä. Lue syttyvyyttä koskevat tuoteselosteet ja muut varoitukset.

Älä päästä laitteeseen vettä tai muuta nestettä tai syttyvää pesuainetta sähköiskun ja/tai tulipalon vaaran välttämiseksi.

Älä koske tuulettimen siipeen, kun irrotat suodatinta.

Lasten ja suojeittomien henkilöiden turvallisuus

VAROITUS! Tukehtumis- tai henkilövamman tai pysyvän vammautumisen vaara.

Lapset, jotka ovat 8-vuotiaita tai yli, tai henkilöt, joilla on fyysisiä, aistillisia tai henkisiä puutteita tai puutteellinen kokemus ja tuntemus, voivat käyttää tätä laitetta ainoastaan, jos heitä on valvottu tai ohjattu laitteen turvallisessa käytössä ja he ymmärtävät laitteen käyttöön liittyvät vaarat.

Lapset eivät saa leikkiä laitteella.

Lapset eivät saa suorittaa puhdistusta tai huoltoa ilman valvontaa

Alle 3-vuotiaat lapset tulee pitää kaukana laitteesta, ellei heitä valvota jatkuvasti.

Pidä kaikki pakkausmateriaalit lasten ulottumattomissa.

Tietoa radiosta:

Wi-Fi Käyttötaajuus ja maksimiteho: 2,4 GHz, 15 dBm

RFID Käyttötaajuus ja maksimiteho: 13,56 MHz, -56,13 dBm

Sähkötekniisiä tietoja

VAROITUS! Varo tulipalo- ja sähköiskuvaaraa.

Jos et ole varma, onko pistorasia maadoitettu kunnolla tai suojattu sulakkeella tai suojakatkaisijalla, asennuta pätevällä sähköasentajalla soveltuvien sähköasennusmäärysten mukainen pistorasia.

Älä käytä jatkojohtoa tai sovitinta.

Älä koskaan irrota laitteen pistoketta pistorasiasta johdosta vetämällä. Pidä aina hyvin kiinni pistokkeesta ja vedä se suoraan irti pistorasiasta.

Varmista, ettei virtajohto jää puristuksiin, taitu tai mene solmuun.

Älä leikkaa tai vahingoita virtajohtoa. Jos virtajohto vahingoittuu, sen saa vaihtaa vain valtuutettu Electrolux-huoltohenkilö. Tämä laite ei sisällä käyttäjän huolettavissa olevia osia. Ota aina yhteyttä valtuutettuun Electrolux-huoltoliikkeeseen laitteen korjaamiseksi.

Jos virtajohto vaurioituu, sen saa vaaratilanteiden välttämiseksi vaihtaa vain valmistaja, huoltoliike tai vastaava ammattitaitoinen henkilö.

Irrota laitteen pistoke sähköverkosta ennen puhdistusta sähköiskujen tai tulipalon välttämiseksi.

Turvallisuusohjeet

HUOMAUTUS! Varo vakavien henkilövahinkojen tai kuolemanvaaraa.

Älä työnnä sormia tai esineitä ilmanpoistoalueelle tai laitteen etusäleikköön.

Älä käynnistä tai pysäytä laitetta irrottamalla virtajohdon tai kytkemällä virran pois päältä sähkötaulusta.

Mikäli toimintahäiriöitä (kipinöitä, palaneen hajua, jne.) esiintyy, lopeta käyttö välittömästi, irrota virtajohto ja ota yhteyttä valtuutettuun Electrolux-huoltoliikkeeseen.

Älä käytä laitetta märillä käsillä.

Älä vedä virtajohdosta.

HUOMAUTUS! Varo henkilövahinkoja ja laitteen tai muun omaisuuden vahingoittamista.

Älä kohdista ilmavirtaa takkoihin tai muihin lämpölähteisiin, sillä vaarana on tulipalo.

Älä kiipeä tai aseta esineitä laitteen päälle.

Älä ripusta laitteeseen esineitä.

Älä sijoita nesteellä täytettyjä astioita laitteen päälle.

Katkaise virtalähteestä laitteen virta, jos laitetta ei käytetä pitkään aikaan.

Käytä laitetta vain ilmansuodattimen ollessa paikallaan.

Älä tuki tai peitä ilmanottoaukkoja, ilmanpoistoaluetta ja -aukkoja.

www.electrolux.com

Varmista, että muut sähkö-/elektronikkalaitteet ovat 30 cm:n päässä laitteesta.

HÄVITTÄMINEN



Laitteessa tai sen pakkauksessa oleva symboli ilmaisee, että tuotetta ei voi käsitellä tavallisena kotitalousjätteenä.

Jos haluat kierrättää tuotteen, vie se viralliseen keräyspisteeseen tai Electroluxin valtuutettuun huoltoliikkeeseen, joka voi poistaa ja kierrättää akun ja sähköosat turvallisesti ja ammattimaisesti. Noudata maasi sääntöjä liittyen sähkölaitteiden ja akkujen erilliseen keräykseen.

SUOMALAINEN

Kiitos Electrolux-kodinkoneen hankinnastaja ja PURE A9-40/PURE A9-60 valinnasta.

Käytä aina alkuperäisiä varaosia saadaksesi parhaat tulokset. Laite on suunniteltu ympäristöä ajatellen. Kaikki muoviosat on merkitty kierrätystä varten.

KÄYTTÖOHOTTO

- Lue nämä ohjeet huolellisesti.
- Tarkista, että kaikki kuvatut osat on toimitettu.
- Kiinnitä erityistä huomiota turvallisuusohjeisiin!

Kuva sivu 8-9

ENNEN ENSIKÄYTTÖÄ

Sijoita tuote alla olevien ohjeiden mukaan optimaalisen suorituskyvyn saavuttamiseksi.

- 1 Parhaiden tulosten saamiseksi tulee ilmanpuhdistinta käyttää suljetussa huoneessa. Sulje kaikki ovet, ikkunat ja muut huoneen aukot.
- 2 Laita ilmanpuhdistin paikkaan, jossa laitteen päältä kulkeva ilmanvirtaus ei esty.
- 3 Laite pitää asettaa tasaiselle lattialle, joka kantaa sen.
- 4 Laitteen ympärillä pitää olla vähintään 30 cm tyhjää tilaa.

Muovisen suojapussin poistaminen monikerrossuodattimesta

- 5 Vedä kangasvedintä ulospäin ilmanoton takasuojuksen irrottamiseksi.
- 6 Poista monikerrossuodatin tarttumalla suodattimen kahviin ja vetämällä se ulos.
- 7 Poista muovinen suojapussi monikerrossuodattimesta.
- 8 Asenna monikerrossuodatin.

KÄYTTÖOHJEET

LAITTEEN KÄYNNISTÄMINEN

- 9** Kytke laitteen pistoke pistorasiaan ja kosketa "🔌"-painiketta, jotta laite kytkeytyy päälle. **HUOMAA:** Kestää noin 10 sekuntia, että laite käynnistyy jolloin se käy hitaalla puhaltimen nopeudella ja latauksen merkkivalo sykkii. Laite siirtyy "SMART"-tilaan, joka on oletusasetus.

SMART-TILA

- 10** Aina, kun laite käynnistetään, se palautuu "SMART"-tilaan, joka on oletusasetus. Tässä tilassa laite valitsee puhaltimen nopeuden automaattisesti ilmanlaadun perusteella. **HUOMAA:** "SMART"-tilassa ei puhaltimen nopeutta voi muuttaa manuaalisesti.

ILMANLAADUN VALOSTA

- 11** Laitteessa on ilmanlaatua analysoiva ilmanlaadun tunnistin. Ilmanlaadun valo osoittaa reaaliaikaisen ilmanlaadun erivärisellä valolla alla näkyvällä tavalla:

VALON VÄRI	PM 2.5(µg/m³)	ILMANLAATU
Vihreä	0-12	Erittäin hyvä
Keltainen	13-35	Hyvä
Oranssi	36-55	Heikko
Punainen	56-150	Erittäin heikko
Violetti	151-250	Huono
Punaruskea	>250	Erittäin huono

HUOMAA: Anturilta kestää noin 10 sekuntia analysoida ilmanlaatu aina, kun laite käynnistetään. Tänä aikana, ilmanlaadun valo sykkii hitaasti valkoisena. Erittäin kostea huoneilma saattaa aiheuttaa kondensaatiota sensoreihin, mikä voi vaikuttaa lukemien tarkkuuteen.

MANUAALITILA

- 12** Kosketa "MODE"-painiketta, jotta laite siirtyy "MANUAL" mode. Tässä tilassa puhaltimen nopeutta voi muuttaa manuaalisesti puhaltimen nopeuden liikusäädintä koskettamalla. **HUOMAA:** Puhaltimen nopeus muuttuu asteittain uuden nopeuden valitsemisen jälkeen.

WIFI-TOIMINTO

- 13** Tämä laite on varustettu WiFi moduulilla, jonka avulla laite voidaan yhdistää internetiin langattoman reitittimen kautta. Tutustu pikaoppaaseen tai lataa Pure A9 app (älypuhelinsovellus) saadaksesi tietää, miten laite

yhdistetään internetiin ja tarkempia tietoja. Kun laite on yhdistetty internetiin, WiFi merkkivalo palaa.

LAPSILUKKO

- 14** Lapsilukko voidaan aktivoida tai deaktivoida vain käyttämällä Pure A9-mobiilisovellusta, kun laite on yhdistetty internetiin. Kun lapsilukko on aktivoitu, lapsilukon merkkivalo palaa eikä laitteen asetuksia voi muuttaa käyttöpaneelisti.

SUODATTIMEN VAIHTOTARPEEN

ILMAISIN

- 15** Suodattimen vaihtotarpeen ilmaisin palaa, kun suodatin pitää vaihtaa. Lue lisää kohdasta "Muovisen suojaussin poistaminen monikerrossuodattimesta" suodattimen vaihtamiseksi. Kun suodatin on vaihdettu, suodattimen vaihtotarpeen ilmaisin sammuu automaattisesti. **HUOMAA:** Monikerrossuodatinta ei voi pestä, sen voi vain vaihtaa.

IONISOIJAN MERKKIVALO

- 16** Ionisoija voidaan aktivoida ja deaktivoida vain käyttäen Pure A9 appia (älypuhelinsovellus). Kun toiminta aktivoidaan, ionisoija merkkivalo palaa. Tässä toiminnassa laite tuottaa ioneita huoneen ilmanlaadun parantamiseksi.

HOITO JA PUHDISTUS

Irrota laitteen pistoke pistorasiasta ennen puhdistusta sähköisku- tai tulipalovaaran estämiseksi.

- 17** Kotelon ja etupinnan muoviosat voi puhdistaa öljyttömällä liinalla tai pestä liinalla, joka on kostutettu lämpimän veden ja miedon astianpesuaineen liuokseen.
- 18** Kotelossa olevaa kangasta ei voi poistaa. Kankaan saa imuroida pehmeäharjaisella suulakkeella.
- 19** Pölyn kertyminen ilmanlaadun tunnistimeen saattaa aiheuttaa virheellisiä arvioita ilmanlaadusta ja vaikuttaa laitteen toimintaan. Imuroi pöly ilmanlaadun tunnistimen päältä pehmeä harjaksella suulakkeella vähintään kerran kuukaudessa.
- 20** Älä koskaan käytä voimakkaita puhdistusaineita, vahaa tai kiillotusainetta kotelon etuosaan.
- 21** **HUOMAA:** Monikerrossuodatinta ei voi pestä, sen voi vain vaihtaa. **HUOMAUTUS!** Älä koske tuulettimen siipeen, kun irrotat monikerrossuodattimen.

Varastointi

22 Jos et aio käyttää laitetta pitkään aikaan, peitä se muovilla tai palauta se pakkauslaatikkoon.

**Nauti mukavasta ja puhtaasta sisäilmasta
Electrolux-ilmanpuhdistimella PURE A9-40/**

PURE A9-60!

Electrolux pidättää oikeuden muuttaa tuotteita, tietoja ja teknisiä tietoja ilman ennakoilmoitusta.

VIANMÄÄRITYS

ONGELMA	KORJAUSTOIMENPIDE
Ilmanpuhdistin ei toimi.	<ul style="list-style-type: none">• Tarkista, onko pistoke irti pistorasiasta. Paina pistoke hyvin pistorasiaan.• Sähkötaulun sulake on palanut tai suojakatkaisija lauennut. Vaihda sulake samantyyppiseen tai nollaa piirikatkaisin.
Tuuletin ei toimi.	<ul style="list-style-type: none">• Jos ilmanotto suojusta tai monikerrossuodatinta ei ole asennettu oikein, tuuletin ei toimi. Asenna monikerrossuodatin uudestaan ja varmista, että ilmanotto suojus on kunnolla kiinni.
Ilmanlaatu ei parane.	<ul style="list-style-type: none">• Tarkista, ovatko ikkunat tai ovet auki. Sulje kaikki ovet, ikkunat ja muut huoneen aukot.
Ilmanpuhdistin pitää kovaa ääntä.	<ul style="list-style-type: none">• Tarkista, että laitteen ympärillä on vähintään 30 cm tyhjää tilaa.
Puhaltimen nopeus ei muutu nopeuden valitsemisen jälkeen.	<ul style="list-style-type: none">• On normaalia, että puhaltimen nopeus vaihtuu asteittain uuden nopeuden valitsemisen jälkeen. Jos muutosta ei kuitenkaan tapahdu pitkään aikaan, ota yhteys Electroluxin valtuuttamaan huoltoyhtiöön.
Laitteesta tulee kummallista hajua.	<ul style="list-style-type: none">• Ensimmäisellä käyttökerralla laitteesta voi tulla muovin tai maalin hajua. Tämä on normaalia ja haju häviää pian. Jos haju ei lähde tai haistat palaneen hajua, irrota pistoke ja ota yhteys Electroluxin valtuuttamaan huoltoyhtiöön.
Mobiilisovellus ei toimi tai et saa yhdistettyä laitetta sovellukseen.	<ul style="list-style-type: none">• Ota yhteys Electroluxin valtuuttamaan huoltoyhtiöön saadaksesi apua.
Latausvalo vilkkuu nopeasti käytön aikana.	<ul style="list-style-type: none">• Laite ei toimi normaalisti. Irrota pistoke pistorasiasta ja laita se takaisin 30 sekunnin kuluttua. Jos ongelma ei korjaannu, ota yhteys Electroluxin valtuuttamaan huoltoyhtiöön.
Jos ilmenee ongelmia, ota yhteyttä valtuutettuun Electrolux-huoltoon.	

Ilmanpuhdistimen ohjelmisto perustuu osittain vapaaseen ja avoimeen lähdekoodiin. Jos haluat nähdä tekijänoikeustiedot ja sovellettavat käyttöehdot kokonaisuudessaan, käy osoitteessa:

www.electrolux.com/appliance-supplementary

INFORMATION SÉCURITÉ

Ce MANUEL DE L'UTILISATEUR fournit des instructions de fonctionnement spécifiques à votre modèle. N'utilisez l'unité que selon les directives données dans ce manuel de l'utilisateur. Ces instructions n'ont pas pour objectif de couvrir toutes les conditions et situations pouvant se produire. Tout appareil doit être installé, utilisé et entretenu avec le bon sens et les précautions s'imposant dans ce domaine.

ATTENTION ! Éviter les risques liés à un incendie ou à un choc électrique. Ne pas utiliser de rallonge ni de prise adaptateur. Ne pas retirer de broche sur le câble d'alimentation.

Cet appareil peut être utilisé avec une alimentation électrique de 50 Hz ou 60 Hz sans être modifié.

Ne couper, retirer ou contourner la broche de terre en aucune circonstance (voir illustration 23 page 9). Pour le RU (voir illustration 24 page 9).

Ne pas stocker ni n'utiliser d'essence ou tout autre produit inflammable à proximité de cet appareil ou de tout autre dispositif. Lire les étiquettes produit relatives à la combustibilité ainsi que tous les autres avertissements.

Ne pas laisser d'eau, de liquide ou tout autre détergent inflammable pénétrer dans l'appareil pour éviter tout choc électrique et / ou tout risque d'incendie.

Ne pas toucher la pale du ventilateur en retirant le filtre.

Sécurité des enfants et des personnes vulnérables

ATTENTION ! Risque de suffocation, de blessure ou d'invalidité permanente.

Cet appareil peut être utilisé par des enfants de 8 ans et plus et par des personnes à capacités physiques, sensorielles et physiques réduites ou manquant d'expérience et de connaissances, à condition qu'ils soient surveillés ou qu'ils aient reçu les directives relatives à l'utilisation sécurisée de l'appareil et qu'ils comprennent les dangers en découlant.

Les enfants ne devraient pas jouer avec l'appareil.

L'appareil ne devrait être ni nettoyé ni entretenu sans supervision par des enfants.

Les enfants de moins de 3 ans devraient être tenus hors de portée de l'appareil sauf s'ils font l'objet d'une surveillance permanente.

Garder les emballages hors de portée des enfants.

Informations sur les ondes radio :

WiFi – fréquence de fonctionnement et puissance de sortie maximale : 2,4 GHz, 15 dBm

RFID – fréquence de fonctionnement et puissance de sortie maximale : 13,56 MHz, -56,13 dBm

Informations électriques

ATTENTION ! Éviter les risques liés à un incendie ou à un choc électrique. Si vous n'êtes pas sûr que la prise de courant soit mise à la terre de manière appropriée ou protégée par un fusible temporisé ou par un disjoncteur, faites installer la bonne prise par un électricien qualifié selon le Code National d'Électricité et selon les codes et décrets locaux applicables.

Ne pas utiliser de rallonge ni de prise adaptateur.

Ne jamais débrancher l'unité en tirant sur le câble d'alimentation. Toujours agripper la prise fermement et la tirer à l'horizontal du réceptacle.

Ne pas coincer, plier ni ne nouer le câble d'alimentation.

Ne pas couper ni n'endommager le câble d'alimentation. Si le câble d'alimentation est endommagé, il ne devrait être remplacé que par un agent Electrolux agréé. Cette unité ne contient pas de composants pouvant être entretenus par l'utilisateur. Toujours contacter un agent Electrolux agréé pour toute réparation.

Si le câble d'alimentation est endommagé, il doit être remplacé par le fabricant, son agent de service ou par une personne ayant la même qualification pour éviter tout danger.

Assurez-vous de débrancher l'unité avant de la nettoyer pour éviter tout risque de choc électrique ou d'incendie.

Mesures de sécurité

AVERTISSEMENT ! Écarter le risque de blessures graves, voire mortelles.

Ne pas rentrer ou placer de doigts ou d'objets dans la zone d'évacuation d'air ou dans la grille frontale de l'unité.

Ne pas démarrer ni n'arrêter l'unité en débranchant le câble d'alimentation ou en coupant l'alimentation sur le coffret électrique.

Dans le cas d'un dysfonctionnement (étincelles, odeur de brûlé, etc.), arrêter immédiatement le fonctionnement, débrancher le câble d'alimentation et appeler un agent Electrolux agréé.

Ne pas faire fonctionner l'unité avec des mains mouillées.

Ne pas tirer sur le câble d'alimentation.

AVERTISSEMENT ! Empêcher toute blessure corporelle ou endommagement de l'unité ou de tout autre bien.

Ne pas diriger le flux d'air vers un foyer ou vers toute autre source de chaleur car cela pourrait provoquer des explosions.

Ne pas grimper sur l'unité ni ne placer d'objets dessus.

Ne pas suspendre d'objets à l'unité.

Ne pas placer de récipients contenant du liquide sur l'unité.

Couper le courant de l'unité à la source d'alimentation si elle n'est pas utilisée pendant un temps prolongé.

Faire fonctionner l'unité avec le filtre à air étant en place.

Ne pas obstruer ni ne recouvrir la grille d'aspiration, la zone d'évacuation ou les ports de sortie.

S'assurer que l'équipement électrique / électronique est à 30 cm de l'unité.

MISE AU REBUT



Ce symbole sur le produit ou sur son emballage indique que le produit ne peut pas être mis au rebut dans les ordures ménagères.

Pour recycler votre produit, veuillez l'apporter à un point de collecte officiel ou au service après-vente d'Electrolux pouvant retirer et recycler la batterie et les composants électriques de manière sûre et professionnelle. Respecter les règles de votre pays concernant la collecte spécifique des produits électriques et des batteries rechargeables.

FRANÇAIS

Merci d'avoir choisi le purificateur d'air d'Electrolux PURE A9-40 / PURE A9-60.haben.

Toujours utiliser des accessoires et pièces de rechange originaux afin d'obtenir les meilleurs résultats. Un produit conçu en gardant l'environnement en tête. Tous les composants plastiques sont identifiés à des fins de recyclage.

AVANT DE DÉMARRER

- Lire ce manuel avec attention.
- Vérifier que toutes les pièces décrites sont présentes.
- Veuillez particulièrement aux mesures de sécurité !

Illustrations pages 8 et 9.

AVANT LA PREMIÈRE UTILISATION

Placer le produit selon les instructions ci-dessous pour un fonctionnement et des résultats optimaux :

- 1** Faire fonctionner le purificateur d'air dans un endroit fermé. Fermer toutes les portes, fenêtres et autres ouvertures vers l'extérieur de la pièce verbindet.
- 2** Placer le purificateur d'air à un endroit ne limitant par le flux d'air passant par le haut de l'appareil wird.
- 3** L'appareil doit être placé sur un sol plan pouvant le supporter.
- 4** Un espace d'un minimum de 30 cm devrait être laissé tout autour de l'appareil.

Retirer le sac de protection en plastique du filtre multicouches :

- 5 Tirer la poignée en tissu vers l'extérieur pour retirer la porte d'admission d'entrée d'air.
- 6 Retirer le filtre multicouches en le tirant par la poignée.
- 7 Retirer le sac de protection en plastique du filtre multicouches.
- 8 Réinstaller le filtre multicouches dans l'appareil.

DIRECTIVES DE FONCTIONNEMENT

POUR ALLUMER L'APPAREIL

- 9 Brancher l'appareil et appuyer sur le bouton "Ⓞ"- (appuyer puis relâcher) pour l'allumer.

REMARQUE : La sonde prendra environ 10 secondes pour analyser la qualité de l'air. Pendant ce temps la LED de chargement clignotera lentement en blanc ainsi que le voyant de qualité d'air. À chaque fois que l'appareil est allumé, le mode SMART est automatiquement activé et le ventilateur tourne à basse vitesse jusqu'à ce que l'analyse de la qualité de l'air soit terminée.

MODE SMART

- 10 Dans ce mode, l'appareil choisira automatiquement la vitesse du ventilateur en fonction du niveau de qualité de l'air. C'est le mode défaut à chaque fois que l'appareil est allumé.

REMARQUE : Dans le mode « SMART », la vitesse du ventilateur ne peut pas être modifiée manuellement.

Concernant le voyant de qualité d'air.

- 11 Das L'appareil est équipé d'une sonde de qualité d'air qui analyse la qualité d'air. Le voyant de la qualité d'air indique la qualité d'air en temps réel par le biais de différentes couleurs de lumière. Comme illustré ci-dessous :

COULEUR DU VOYANT	PM 2.5 (µg/m ³)	QUALITÉ DE L'AIR
Vert	0-12	Très bonne qualité
Jaune	13-35	Bon
Orange	36-55	De mauvaise qualité
Rouge	56-150	De très mauvaise qualité
Violet	151-250	Qualité médiocre
Marron	>250	Qualité très médiocre

REMARQUE : La sonde prendra environ 10 secondes pour analyser la qualité de l'air à chaque mise en route de l'appareil. Pendant ce temps, le voyant de la qualité de l'air clignotera lentement en blanc.

Un fort niveau d'humidité dans la pièce pourra générer de la condensation dans les sondes. Cela pourrait affecter la précision des relevés de la sonde.

MODE MANUEL

- 12 Appuyer sur le bouton « MODE » pour passer l'appareil en mode « MANUAL ». Dans ce mode, la vitesse du ventilateur peut être modifiée manuellement en touchant le curseur de la vitesse du ventilateur.

REMARQUE : La vitesse changera graduellement après sélection d'une nouvelle vitesse de ventilateur.

FONCTION WIFI

- 13 Cet appareil est équipé d'un module WiFi qui permet un contrôle à distance et un accès à la totalité des fonctions du système via notre appli smartphone. Télécharger notre appli PURE A9 et suivre les instructions pour savoir comment le connecter à votre appareil. Lorsque la connexion est établie, l'indicateur s'allume.

FONCTION VERROU DE SÉCURITÉ ENFANT

- 14 Le verrou de sécurité enfant peut être activé et désactivé par un appui long sur le bouton On / Off et sur le bouton Mode simultanément pendant 4 secondes. Lorsque le verrou enfant est activé, il est impossible d'interagir avec le panneau de contrôle de l'appareil et l'indicateur du verrou de sécurité s'allume.

INDICATEUR DE REMPLACEMENT DE FILTRE

- 15 L'indicateur de remplacement de filtre s'allumera pour vous rappeler de remplacer le filtre. Se référer aux instructions données dans

l'appli PURE A9 ou sur le site d'Electrolux sur lequel les filtres de remplacement peuvent être achetés. S'assurer que le sac de protection en plastique est retiré du filtre de remplacement avant utilisation. Après remplacement du filtre, l'indicateur de remplacement du filtre s'éteindra automatiquement.

REMARQUE : Le filtre multicouches ne peut pas être lavé, il peut uniquement être remplacé.

FONCTION IONISEUR

- 16** La fonction ioniseur peut uniquement être activée et désactivée en utilisant l'appli PURE A9 (application smartphone). Lorsque cette fonction est activée,

l'indicateur de l'ioniseur s'allume et l'appareil génère des ions pour améliorer la performance de l'unité et, en conséquence, la qualité de l'air de la pièce.

ENTRETIEN ET NETTOYAGE

Débrancher l'unité avant de la nettoyer pour éviter tout risque de choc électrique ou d'incendie.

- 17** Les composants plastiques de l'appareil peuvent être nettoyés avec un chiffon sec sans huile ou en utilisant un aspirateur équipé d'une brosse souple.
- 18** Le tissu sur l'appareil ne peut pas être retiré. Nettoyer le tissu avec un chiffon sec sans huile ou en utilisant un aspirateur équipé d'une brosse souple.

- 19** La poussière accumulée dans la sonde de qualité d'air peut entraîner des lectures incorrectes de la sonde et affecter ses performances. Utiliser un aspirateur équipé d'une brosse souple pour éliminer la poussière pouvant être accumulée dans cette zone. Aspirer au moins une fois par mois.

- 20** Ne jamais utiliser de nettoyants abrasifs ou agressifs ou de la cire pour nettoyer l'unité.

- 21** **REMARQUE :** Le filtre multicouches ne peut pas être lavé, il peut uniquement être remplacé.

AVERTISSEMENT ! Ne pas toucher la pale du ventilateur en retirant le filtre multicouches.

STOCKAGE

- 22** Si vous ne planifiez pas d'utiliser l'appareil pendant une période prolongée, couvrez-le d'un plastique ou remettez-le dans son carton.

Profitez d'une grande expérience de nettoyage avec votre purificateur d'air d'Electrolux PURE A9-40 / PURE A9-60 !

Electrolux se réserve le droit de modifier les produits, les informations et les spécifications sans préavis.

RÉSOLUTION DE PROBLÈMES

PROBLÈME	SOLUTION
Le purificateur d'air ne fonctionne pas.	<ul style="list-style-type: none"> • Vérifier si la prise électrique est déconnectée. Bien enfoncer la prise électrique dans la prise secteur. • Vérifier si le fusible concerné est fondu ou si le disjoncteur s'est déclenché. Remplacer le fusible par un fusible de type à retardement ou réinitialiser le disjoncteur.
Le ventilateur ne fonctionne pas.	<ul style="list-style-type: none"> • S'assurer que la porte d'entrée d'air (illustration 8) est correctement fermée et que le filtre est bien installé puis essayer à nouveau d'utiliser le purificateur.
La qualité de l'air ne s'améliore pas.	<ul style="list-style-type: none"> • Vérifier si les fenêtres ou les portes sont ouvertes. Fermer toutes les portes, fenêtres et autres ouvertures vers l'extérieur de la pièce.
L'appareil est très bruyant.	<ul style="list-style-type: none"> • S'assurer qu'il n'y a aucun obstacle à proximité de l'appareil et qu'une distance minimale de 30 cm est respectée autour de cet appareil pour qu'il puisse fonctionner de manière optimale.
La vitesse changera graduellement après sélection d'une nouvelle vitesse de ventilateur.	<ul style="list-style-type: none"> • La vitesse du ventilateur augmentera ou diminuera graduellement, ceci est normal. S'il n'y a pas de modification au-delà de l'entrée après une période prolongée, contacter un agent de service agréé d'Electrolux pour tout support.
L'appareil dégage une odeur bizarre.	<ul style="list-style-type: none"> • La première fois que vous utilisez le purificateur, vous devriez sentir une odeur de plastique ou de peinture. C'est normal, mais cette odeur devrait disparaître rapidement. Si l'odeur persiste ou si vous sentez une odeur de brûlé, déconnecter le purificateur et contacter un agent de service d'Electrolux agréé.
L'appli ne fonctionne pas de manière appropriée ou il n'est pas possible d'utiliser l'appli avec l'appareil.	<ul style="list-style-type: none"> • Contacter un agent de service d'Electrolux agréé pour tout support sur ce sujet.
La LED de chargement clignote rapidement pendant le fonctionnement.	<ul style="list-style-type: none"> • Si ce problème se produit, l'unité ne fonctionne pas normalement. Débrancher l'unité de la prise secteur et la rebrancher après 30 secondes. Si le problème persiste, contacter un agent de service d'Electrolux agréé.
Pour tout autre problème, contacter un service après-vente Electrolux agréé.	

Le logiciel du purificateur d'air est en partie basé sur un logiciel open source gratuit. Pour voir les informations complètes sur les droits d'auteur et les conditions de licence applicables, consultez www.electrolux.com/appliance-supplementary

SICHERHEITSHINWEISE

Dieses BENUTZERHANDBUCH enthält Anweisungen speziell für Ihr Modell. Betreiben Sie das Gerät ausschliesslich gemäss der Anweisungen in diesem BENUTZERHANDBUCH. Diese Anweisungen sind nicht dafür ausgelegt, sämtliche Umstände und Situationen zu beschreiben, die eventuell auftreten könnten. Beim Anschluss, beim Betrieb und bei der Wartung sämtlicher Geräteteile sollten Sie mit gesundem Menschenverstand und grosser Sorgfalt vorgehen.

ACHTUNG! Vermeiden Sie Brandgefahren und Stromschläge. Verwenden Sie kein Verlängerungskabel und keinen Steckeradapter. Entfernen Sie keinen Kontakt vom Netzkabel.

Dieses Gerät kann ohne Unterschiede mit 50 oder 60 Hz betrieben werden.

Unter keinen Umständen sollten Sie den Erdungskontakt abschneiden, entfernen oder umgehen (siehe Bild 23 auf Seite 9). Für die Nutzung im Vereinigten Königreich, siehe Bild 24 auf Seite 9.

Lagern oder verwenden Sie kein Benzin oder andere brennbare Dämpfe und Flüssigkeiten in der Nähe dieses oder eines anderen Geräts. Lesen Sie die Produktaufkleber für Informationen zur Brennbarkeit und anderen Gefahren.

Lassen Sie kein Wasser oder andere flüssige oder brennbare Reinigungsmittel in das Gerät gelangen, um einen elektrischen Schlag und/oder eine Brandgefahr zu vermeiden.

Berühren Sie den Ventilatorflügel nicht, wenn Sie den Filter entfernen.

Sicherheitshinweise für Kinder und schutzbedürftige Menschen

ACHTUNG! Es besteht die Gefahr der Erstickung, der Verletzung und der dauerhaften Behinderung.

Dieses Gerät kann von Kindern ab 8 Jahren und von Personen mit eingeschränkten körperlichen, sensorischen oder geistigen Fähigkeiten oder mangelnder Erfahrung und Kenntnissen verwendet werden, wenn sie beaufsichtigt oder in Bezug auf die sichere Verwendung des Geräts instruiert wurden und die damit verbundenen Gefahren verstehen.

Kinder sollten nicht mit dem Gerät spielen.

Die Reinigung und Wartung des Geräts sollte nicht von Kindern ohne Aufsicht durchgeführt werden.

Kinder unter 3 Jahren sollten niemals unbeaufsichtigt mit dem Gerät alleine gelassen werden.

Halten Sie die Verpackung fern von Kindern.

Funkangaben:

Betriebsfrequenz und maximale Ausgangsleistung, WLAN: 2,4 GHz, 15 dBm

Betriebsfrequenz und maximale Ausgangsleistung, RFID: 13,56 MHz, -56,13 dBm

Elektrische Informationen

ACHTUNG! Vermeiden Sie Brandgefahren und Stromschläge. Wenn Sie nicht sicher sind, ob die Steckdose ausreichend geerdet ist oder durch eine Zeitverzögerungssicherung oder einen Leitungsschutzschalter geschützt ist, lassen Sie einen qualifizierten Elektriker die ordnungsgemässe Steckdose gemäss dem National Electrical Code (NFPA 70) und den örtlichen Vorschriften und Verordnungen installieren.

Verwenden Sie kein Verlängerungskabel und keinen Steckeradapter.

Nehmen Sie das Gerät niemals durch Ziehen am Kabel vom Strom. Halten Sie immer den Stecker fest und ziehen Sie ihn gerade aus der Steckdose. Quetschen, verdrehen oder verknoten Sie das Stromkabel niemals.

Beschädigen oder zerschneiden Sie das Stromkabel niemals. Sollte das Stromkabel beschädigt sein, sollte es ausschliesslich von einem von Electrolux autorisierten Fachmann ausgetauscht werden. Dieses Gerät enthält keine Teile zur Wartung durch den Benutzer. Lassen Sie Reparaturarbeiten stets von einem von Electrolux autorisierten Fachmann durchführen.

Sollte das Stromkabel beschädigt sein, muss es durch den Hersteller, seinen autorisierten Servicekräften oder ähnlich qualifizierten Personen ausgetauscht werden, um mögliche Gefahren ausschliessen zu können.

Stellen Sie sicher, dass Sie das Gerät vor der Reinigung vom Strom nehmen, um einem Stromschlag oder einer Brandgefahr vorzubeugen.

Sicherheitsmassnahmen

ACHTUNG! Befolgen Sie diese Hinweise, um ernsthaften Verletzungen und tödlichen Unfällen vorzubeugen.

Stecken Sie keine Finger oder andere Objekte in den Luftausgabebereich oder in das vordere Gitterfenster des Geräts.

Schalten Sie das Gerät nicht an oder aus, indem Sie das Netzteil in die Steckdose stecken/aus der Steckdose ziehen oder indem Sie die Stromzufuhr am Stromkasten ein- oder ausschalten.

Beenden Sie im Falle einer Fehlfunktion (Funken, verbrannter Geruch, usw.) sofort die Bedienung des Geräts, nehmen Sie es vom Strom und rufen Sie einen von Electrolux autorisierten Fachmann. Bedienen Sie das Gerät nicht mit feuchten Händen.

Ziehen Sie niemals am Stromkabel.

ACHTUNG! Vermeiden Sie Schäden am Gerät oder anderen Objekten.

Richten Sie den Luftstrom niemals in Richtung eines offenen Kamins oder anderer Hitzequellen, da dies zu Funkenflug führen könnte.

Klettern Sie niemals auf das Gerät. Legen Sie keine Gegenstände auf dem Gerät ab.

Hängen Sie keine Gegenstände an dem Gerät auf. Stellen Sie niemals Behälter mit Flüssigkeiten auf dem Gerät ab.

Stellen Sie die Stromzufuhr für das Gerät ab, wenn es über einen längeren Zeitraum nicht benutzt wird. Benutzen Sie das Gerät ausschliesslich dann, wenn die Luftfilter installiert sind.

Blockieren und bedecken Sie niemals das Zuluft-Gitterfenster, den Luftausgabebereich und die Auslassöffnungen.

Stellen Sie sicher, dass alle elektrischen/elektronischen Geräte mindestens 30 cm vom Gerät entfernt sind.

ENTSORGUNG



Dieses Symbol auf dem Gerät oder auf der Verpackung zeigt an, dass das Produkt kein gewöhnlicher Hausmüll ist.

Bringen Sie das Gerät bitte zum Recycling zu einer offiziellen Sammelstelle oder zu einem Electrolux-Servicecenter, wo die Batterie und die elektrischen Teile auf sichere und professionelle Weise entfernt und recycelt werden können. Befolgen Sie Ihre länderspezifischen Vorschriften für die separate Sammlung von elektrischen Produkten und wiederaufladbaren Batterien.

DEUTSCH

Vielen Dank, dass Sie sich für den Luftreiniger PURE A9-40/PURE A9-60 entschieden haben.

Benutzen Sie für beste Ergebnisse immer Originalzubehör und Original-Ersatzteile. Dies ist ein umweltfreundliches Produkt. Alle Plastikteile sind für Recyclingzwecke markiert.

ERSTE SCHRITTE

- Lesen Sie dieses Handbuch sorgfältig durch.
- Überprüfen Sie, ob alle beschriebenen Einzelteile vorhanden sind.
- Befolgen Sie sorgfältig alle Sicherheitshinweise!

Siehe Abbildungen auf den Seiten 8 und 9.

VOR DER ERSTEN BENUTZUNG

Stellen Sie das Gerät für eine optimale Benutzung und für optimale Ergebnisse gemäss der folgenden Anweisungen auf:

- 1 Benutzen Sie den Luftreiniger nur in geschlossenen Räumen. Schliessen Sie alle Türen, Fenster und andere Öffnungen, die das Zimmer mit anderen Räumen oder der Aussenfassade verbindet.
- 2 Stellen Sie den Luftreiniger so auf, dass der Luftstrom am oberen Ende des Geräts nicht behindert wird.

- 3 Das Gerät muss auf einer ebenen Unterfläche stehen, die stark genug ist, um das Gerät zu tragen.
- 4 Um das Gerät herum sollten mindestens 30 cm Abstand gegeben sein.
Entfernen Sie die Kunststoff- Schutzfolie vom mehrlagigen Filter:
- 5 Ziehen Sie an der Stoffflasche, um die Tür des Zuluftgehäuses zu entfernen.
- 6 Nehmen Sie den mehrlagigen Filter mithilfe des Griffs heraus.
- 7 Entfernen Sie die Kunststoff-Schutzfolie vom mehrlagigen Filter.
- 8 Installieren Sie den mehrlagigen Filter wieder im Gerät.

BEDIENUNGSANLEITUNG

INBETRIEBNAHME DES GERÄTS

- 9 Verbinden Sie das Gerät mit dem Strom und drücken Sie kurz die "ON" -Taste, um das Gerät einzuschalten.

HINWEIS: Der Sensor benötigt etwa 10 Sekunden, um die Luftqualität zu analysieren. Während dieser Zeit blinken die LED Ladeanzeige und die Luftqualitätsanzeige langsam und mit weißem Licht. Jedes Mal, wenn das Gerät angeschaltet wird, wird automatisch der SMART-Modus aktiviert. Der Ventilator läuft dann solange mit langsamer Geschwindigkeit, bis die Analyse der Luftqualität abgeschlossen ist.

SMART-MODUS

- 10 Wenn das Gerät in diesem Modus läuft, wird die Geschwindigkeit des Ventilators automatisch an die Qualität der Luft angepasst. Dieser Modus ist jedes Mal voreingestellt, wenn das Gerät angeschaltet wird.

HINWEIS: Im "SMART"-Modus kann die Geschwindigkeit des Ventilators nicht manuell geändert werden.

SMART-MODUS

- 10 Wenn das Gerät in diesem Modus läuft, wird die Geschwindigkeit des Ventilators automatisch an die Qualität der Luft angepasst. Dieser Modus ist jedes Mal voreingestellt, wenn das Gerät angeschaltet wird.

HINWEIS: Im "SMART"-Modus kann die Geschwindigkeit des Ventilators nicht manuell geändert werden.

Informationen zur Luftqualität.

- 11 Das Gerät besitzt einen Luftqualitätssensor, welcher die Luftqualität analysiert.

Die Luftqualitätsanzeige zeigt in Echtzeit durch unterschiedliche Farben die Qualität der Luft an. Die Farben haben folgende Bedeutungen:

FARBE	PM 2.5 (µg/m³)	LUFTQUALITÄT
Grün	0-12	Sehr gut
Gelb	13-35	Gut
Orange	36-55	Dürrtig
Rot	56-150	Sehr dürrtig
Violett	151-250	Schlecht
Braun	>250	Sehr schlecht

HINWEIS: Der Sensor benötigt jedes Mal, wenn das Gerät angeschaltet wird, etwa 10 Sekunden, um die Luftqualität zu analysieren. Während dieser Zeit blinkt die Luftqualitätsanzeige langsam und mit weißem Licht.

Eine sehr hohe Luftfeuchtigkeit im Raum kann zu einer Kondensation in den Sensoren führen. Dies könnte die Genauigkeit der Sensormessungen beeinflussen.

MANUELL-MODUS

- 12 Drücken Sie kurz auf die "MODE"-Taste, um das Gerät in den "MANUAL"-Modus zu versetzen. In diesem Modus kann die Ventilatorengeschwindigkeit manuell über den Gebläsegeschwindigkeitsregler eingestellt werden.

HINWEIS: Die Ventilatorengeschwindigkeit wird sich schrittweise an die neu eingestellte Gebläsegeschwindigkeit anpassen.

WLAN-FUNKTION

- 13 Dieses Gerät verfügt über ein WLAN-Modul. Dadurch kann das Gerät mit unserer Smartphone-App ferngesteuert und auf all seine Funktionen zugegriffen werden. Laden Sie sich hierfür einfach unsere Pure-A9-App herunter und befolgen Sie die angezeigten Hinweise, um die App mit Ihrem Gerät zu verbinden. Die WLAN-Anzeige leuchtet auf, wenn die Verbindung hergestellt wurde.

KINDERSICHERUNG

- 14 Die Kindersicherung kann aktiviert und deaktiviert werden, indem Sie die An-/Aus-Taste und die Modus-Taste gleichzeitig 4 Sekunden lang gedrückt halten. Wenn die Kindersicherung aktiv ist, kann die Steuereinheit des Geräts nicht benutzt werden und die Kindersicherungsanzeige leuchtet auf.

FILTERWECHSEL

- 15** Die Anzeige für den Filterwechsel leuchtet auf, um Sie daran zu erinnern, dass der Filter ausgetauscht werden sollte. Wo Sie Ersatz-Filter erwerben können, können Sie der Pure-A9-App oder der Electrolux-Webseite entnehmen. Stellen Sie sicher, dass die Kunststoff-Schutzfolie vom Ersatz-Filter entfernt wurde, bevor Sie ihn einsetzen. Nachdem der Filter ausgetauscht wurde, wird die Anzeige für den Filterwechsel automatisch abschalten.

HINWEIS: Der mehrlagige Filter kann nicht gewaschen, sondern ausschliesslich ausgetauscht werden.

IONISATOR-FUNKTION

- 16** Die Ionisator-Funktion kann lediglich über die Pure-A9-App aktiviert und deaktiviert werden. Ist diese Funktion aktiv, wird die Ionisator-Anzeige aufleuchten. Das Gerät erzeugt dann Ionen, um die Leistung des Geräts und somit auch die Luftqualität des Raumes zu verbessern.

REINIGUNG UND WARTUNG

Nehmen Sie das Gerät vor der Reinigung vom Strom, um einem Stromschlag oder einer Brandgefahr vorzubeugen.

- 17** Die Kunststoffteile des Geräts können mit einem ölfreien und trockenen Tuch oder mit einem Staubsauger mit weichem Borstenaufsatz gereinigt werden.

- 18** Der Stoffüberzug des Geräts kann nicht entfernt werden. Sie können den Stoffüberzug mit einem ölfreien und trockenen Tuch oder mit einem Staubsauger mit weichem Borstenaufsatz reinigen.

- 19** Wenn sich im Luftqualitätssensor Staub ansammelt, kann dies zu inkorrekten Messergebnissen und folglich schlechterer Leistung führen. Benutzen Sie einen Staubsauger mit weichem Borstenaufsatz, um sämtlichen Staub, der sich in diesem Bereich angesammelt hat, zu entfernen. Saugen Sie diesen Bereich mindestens einmal monatlich.

- 20** Verwenden Sie bei der Reinigung des Geräts niemals harte Scheuermittel oder Wachs.

- 21** **HINWEIS:** Der mehrlagige Filter kann nicht gewaschen, sondern ausschliesslich ausgetauscht werden.

ACHTUNG! Berühren Sie den Ventilatorflügel nicht, wenn Sie den mehrlagigen Filter entfernen.

LAGERUNG

- 22** Sollten Sie das Gerät längere Zeit nicht nutzen, decken Sie es mit einer Kunststoffolie ab oder legen Sie es zurück in seine Verpackung.

Vielen Dank, dass Sie sich für den Luftreiniger PURE A9-40/PURE A9-60 entschieden haben. Geniessen Sie die saubere Luft!

Electrolux behält sich das Recht vor, Produkte, Informationen und Produktdetails ohne Hinweis ändern zu können.

FEHLERBEHEBUNG

FEHLER	UNSERE LÖSUNG
Der Luftreiniger funktioniert nicht.	<ul style="list-style-type: none"> • Überprüfen Sie, ob das Stromkabel angeschlossen ist. Drücken Sie den Stecker fest in die Steckdose. • Überprüfen Sie, ob eine Sicherung durchgebrannt ist oder ob der Schutzschalter ausgelöst hat. Tauschen Sie die Sicherung gegen eine Sicherung mit Zeitverzögerung aus oder setzen Sie den Schutzschalter zurück.
Der Ventilator funktioniert nicht.	<ul style="list-style-type: none"> • Stellen Sie sicher, dass die Tür des Zuluftgehäuses (Abbildung 8) richtig geschlossen und der Filter ordnungsgemäss eingesetzt ist. Versuchen Sie dann, das Gerät erneut in Betrieb zu nehmen.
Die Luftqualität verbessert sich nicht.	<ul style="list-style-type: none"> • Überprüfen Sie, ob Fenster und Türen geöffnet sind. Schliessen Sie alle Türen, Fenster und andere Öffnungen, die das Zimmer mit anderen Räumen oder der Aussenfassade verbindet.
Das Gerät ist sehr laut.	<ul style="list-style-type: none"> • Stellen Sie sicher, dass sich keine Hindernisse im unmittelbaren Umfeld (mindestens 30 cm) des Geräts befinden.
Die Ventilatorengeschwindigkeit passt sich nicht an die neu eingestellte Gebläsegeschwindigkeit an.	<ul style="list-style-type: none"> • Die Ventilatorengeschwindigkeit wird sich schrittweise anpassen; dies ist ein normaler Vorgang. Sollte sich die Geschwindigkeit auch nach langer Zeit nicht anpassen, kontaktieren Sie bitte einen von Electrolux autorisierten Fachmann.
Das Gerät produziert einen komischen Geruch.	<ul style="list-style-type: none"> • Bei der ersten Benutzung des Geräts kann es sein, dass Sie den Geruch von Kunststoff oder Farbe wahrnehmen. Dies ist normal, sollte aber schnell verschwinden. Sollte der Geruch weiterhin bestehen oder es verbrannt riechen, nehmen Sie das Gerät bitte vom Strom und kontaktieren Sie einen von Electrolux autorisierten Fachmann.
Die App funktioniert nicht ordnungsgemäss oder es ist nicht möglich, das Gerät mit der App zu verbinden.	<ul style="list-style-type: none"> • Kontaktieren Sie bitte einen von Electrolux autorisierten Fachmann für weitere Hilfe zu diesem Thema.
Während der Benutzung blinkt die Ladeanzeige schnell.	<ul style="list-style-type: none"> • Wenn dieses Problem auftritt, funktioniert das Gerät nicht ordnungsgemäss. Nehmen Sie das Gerät vom Strom und stecken Sie den Stecker nach 30 Sekunden wieder in die Steckdose. Sollte das Problem weiterhin bestehen, kontaktieren Sie bitte einen von Electrolux autorisierten Fachmann.
<p>Für Hilfe bei weiteren Problemen kontaktieren Sie bitte ein von Electrolux autorisiertes Servicecenter.</p>	

Die Software des Luftreinigers basiert teilweise auf freier und Open-Source-Software. Auf www.electrolux.com/appliance-supplementary können Sie detaillierte Information über die Urheberrechte und geltende Lizenzbedingungen einsehen.

BIZTONSÁGI INFORMÁCIÓK

Ez a FELHASZNÁLÓI KÉZIKÖNYV a modellre vonatkozó speciális használati utasításokat tartalmazza. A készülék csak a jelen FELHASZNÁLÓI KÉZIKÖNYV utasításai szerint használható! Az utasításoknak nem céljuk minden lehetségesen felmerülő állapotot és helyzetet bemutatni. A körültekintés minden berendezés telepítésekor, működtetésénél és karbantartásánál elengedhetetlen.

FIGYELEM! Kerülje a tűzveszélyt vagy áramütést. Ne használjon hosszabbítót vagy elosztót a készülék csatlakoztatásakor. Ne távolítsa el a villa fogat a tápkábelből.

A készüléket változtatás nélkül 50 Hz-es vagy 60 Hz-es tápellátással kell használni.

Soha, semmilyen körülmények közt ne vágja ki, távolítsa el vagy kerülje meg a földelő villát (lásd 9. oldal, 23. ábra) UK: (lásd 9. oldal, 24. ábra).

Ne tároljon vagy használjon benzint vagy más gyúlékony gőzöket és folyadékokat ennek, vagy bármely más készüléknek a közelében. Olvassa el a termék gyúlékonyságra vonatkozó és egyéb figyelmeztető címkéit!

Az áramütés és/vagy a tűz elkerülése érdekében ne hagyja, hogy víz, más folyadék, vagy gyúlékony tisztítószer a készülékbe kerüljön.

Ne érintse meg a ventilátor lapátjait a szűrő cseréjekor.

Gyermekek és fogyatékkal élő személyek biztonsága

FIGYELEM! Fulladás, sérülés vagy tartós rokkantság kockázata!

A készüléket 8 év feletti gyermekek és csökkent fizikai, értelmi vagy mentális képességű, illetve megfelelő tapasztalatok és ismeretek híján lévő személyek csak felügyelettel, vagy a készülék biztonságos használatára vonatkozó megfelelő tájékoztatást követően használhatják.

A készülék nem játék.

Gyermekek felügyelet nélkül nem végezhetnek tisztítási vagy karbantartási műveleteket.

3 évesnél fiatalabb gyermekek kizárólag folyamatos felügyelet mellett tartózkodhatnak a készülék közelében.

Minden csomagolóanyagot tartson gyermekektől távol.

Rádiórádió vonatkozó információk:

WiFi üzemi frekvencia és a maximális kimeneti teljesítmény:	2,4 GHz, 15dBm
RFID üzemi frekvencia és a maximális kimeneti teljesítmény:	13,56 MHz, -56,13dBm

Elektromos információ

FIGYELEM! Kerülje a tűzveszélyt vagy áramütést.

Ha nem biztos benne, hogy a kimenet megfelelően földelt, vagy hogy időzített biztosítékkal vagy megszakítóval van védve, akkor a Nemzeti Elektromos Szabályzat rendelkezéseinek és a vonatkozó helyi előírásoknak megfelelően szakképzett villanyszerelőnek kell telepítenie a megfelelő elektromos csatlakozót.

Ne használjon hosszabbítót vagy elosztót a készülék csatlakoztatásakor.

Soha ne a tápkábelt húzza áramtalanítsa az egységet! Mindig határozottan fogja meg a dugót, és így húzza ki egyenesen a dugaszaljából.

Ne csípj meg, hajlítsa meg, ne kössön csomót a tápkábelre.

Ne vágja el és ne károsítsa a tápkábel. Ha a tápkábel megsérül, azt csak hivatalos Electrolux szerviz cserélheti. Ez a készülék nem tartalmaz felhasználó által javítható alkatrészeket. Mindig az illetékes Electrolux szervizzel javíttassa a készüléket.

Ha a hálózati kábel megsérül, azt a gyártónak, a gyártó szerelőjének, vagy más, hasonlóan képzett személynek ki kell cserélnie a veszélyhelyzet elkerülése érdekében.

A tisztítás előtt az áramütés és a tűzveszély megelőzése érdekében feltétlenül áramtalanítsa a készüléket.

Biztonsági előírások

FIGYELEM! Előzze meg a súlyos vagy halálos sérülést!

Ne helyezzen be tárgyakat és ne dugja be az ujjait a készülék légtelenítő területébe vagy elülső rácsába.

Ne indítsa el vagy állítsa le az egységet a tápkábel kihúzásával, vagy az elektromos dobozban lévő áramellátás kikapcsolásával.

Üzemzavar esetén (szikra, égett szag stb.) haladéktalanul állítsa le a használatot, húzza ki a tápkábelt, és hívjon fel egy hivatalos Electrolux szervizt.

Ne üzemeltesse a készüléket nedves kézzel.

Ne húzza a tápkábelt.

FIGYELEM! Kerülje a készülék vagy egyéb tárgy sérülését vagy károsodását.

Ne irányítsa a légáramlást kandallóra vagy más hőforrásra, mert ez lángra lobbanást okozhat.

Ne másszon fel és ne helyezzen tárgyakat az egységre.

Ne lógasson le a tárgyakat az egységről.

Ne helyezzen folyadékartályokat a készülékre.

Kapcsolja ki a készüléket az áramforrásnál, ha hosszabb ideig nem fogja használni.

A készüléket levegőszűrővel működtesse.

Ne zárja vagy fedje le a beszívó rácsot, a kibocsátási területet és a kimeneti nyílásokat.

Ügyeljen rá, hogy minden elektromos / elektronikus berendezés legalább 30 cm távolságra legyen a készüléktől.

ÁRTALMATLANÍTÁS



A terméken, illetve annak csomagolásán látható szimbólum azt jelzi, hogy a készülék a szokásos háztartási hulladékoktól elkülönítve kezelendő.

Kérjük, vigye el a terméket egy kijelölt gyűjtőhelyre, vagy az Electrolux egyik szervizközpontjába az akkumulátor és az elektromos alkatrészek biztonságos,

szakszzerű eltávolítása és megfelelő újrahasznosítása érdekében. Minden esetben tartsa be az elektromos készülékek és az újratölthető akkumulátorok elkülönített hulladékezelésére vonatkozó nemzeti előírásokat.

MAGYAR

Köszönjük, hogy az Electrolux PURE A9-40/PURE A9-60 légtisztítót választotta!

A legjobb eredmények biztosítása érdekében mindig eredeti tartozékokat és alkatrészeket használjon. Ez a termék környezettudatosan készült. Minden műanyag alkatrész el van látva újrahasznosításra vonatkozó jelzéssel.

HASZNÁLAT ELŐTT

- Figyelmesen olvassa el ezt az útmutatót.
- Ellenőrizze, hogy minden bemutatott alkatrész mellélkeve van-e.
- Különösen figyeljen oda a biztonsági előírásokra!

A 8-9. oldal képei

AZ ELSŐ HASZNÁLAT ELŐTT

Az optimális működés és eredmény érdekében az alábbi utasításoknak megfelelően helyezze el a terméket:

- 1 A légtisztítót zárt térben üzemeltesse. Csukja be az összes ajtót, ablakot és minden nyílást, ami a szobát a kültérrel összeköti.
- 2 A berendezést olyan helyre tegye, ahol semmi nem akadályozza a készülék tetején kiáramló levegőt.
- 3 A készüléket vízszintes padlóra kell elhelyezni, ami megfelelő alátámasztást nyújt számára.
- 4 A készülék legalább 30 cm-es környezetét szabadon kell hagyni.

Távolítsa el a műanyag tasakot a szűrőről:

- 5 Húzza kifelé a textílfogantyút a levegőbemenet ajtajának eltávolításához.
- 6 A fogantyúnál fogva húzza ki a többretegű szűrőt.
- 7 Távolítsa el a műanyag tasakot a szűrőről.
- 8 Helyezze vissza a többretegű szűrőt a berendezésbe.

HASZNÁLATI ÚTMUTATÓ

A BERENDEZÉS BEKAPCSOLÁSA

- 9 Helyezze áram alá a berendezést, majd bekapcsoláshoz koppintson (érintse meg, majd engedje fel) a „” gombra.

MEGJEGYZÉS: Az érzékelőnek nagyjából 10 másodpercig tart a levegőminőség elemzése; eközben a betöltés LED és a levegőminőség jelzőfény lassan fehéren villog. A berendezés minden bekapcsolása alkalmával automatikusan az INTELLIGENS üzemmód aktiválódik, és a ventilátor alacsony sebességen forog az elemzés befejeződéséig.

INTELLIGENS ÜZEMMÓD

- 10** Ebben az üzemmódban a berendezés automatikusan választja meg a ventilátorsebességet a levegő minősége alapján. A berendezés minden bekapcsolása alkalmával ez az alapértelmezett üzemmód.

MEGJEGYZÉS: Az „SMART” üzemmódban a ventilátor sebessége manuálisan nem módosítható.

A levegőminőség jelzőfényről

- 11** A készüléken van egy levegőminőség érzékelő, ami elemzi a levegő minőségét.

A levegőminőség jelzőfény különböző színekkel valós időben jelzi a levegő minőségét. Az alábbiak szerint:

A LÁMPA SZÍNEI	PM 2,5 (µg/m ³)	LEVEGŐMINŐSÉG
Zöld	0-12	Nagyon jó
Sárga	13-35	Jó
Narancs	36-55	Gyenge
Vörös	56-150	Nagyon gyenge
Lila	151-250	Rossz
Gesztenye	>250	Nagyon rossz

MEGJEGYZÉS: Az érzékelőnek nagyjából 10 másodpercig tart a levegőminőség elemzése minden bekapcsolás alkalmával. Ez idő alatt a levegőminőség jelzőfényé lassan fehéren villog.

A szoba nagyon magas páratartalma kondenzációt okozhat az érzékelőkben. Ez befolyásolhatja az érzékelők által jelzett értékeket.

KÉZI ÜZEMMÓD

- 12** Az „MODE” gomb megérintésével válthatja a berendezést „MANUAL” üzemmódba. Ebben az üzemmódban a ventilátor sebessége a ventilátor sebesség beállító csúszka segítségével manuálisan módosítható.

MEGJEGYZÉS: A ventilátor sebessége az új ventilátorfokozat kiválasztása után fokozatosan változik.

WiFi FUNKCIÓ

- 13** Ez a berendezés rendelkezik egy WiFi modullal, ami lehetővé teszi a berendezés távoli vezérlését és az összes funkció használatát az okostelefonos alkalmazásunkon keresztül. Töltse le a Pure A9 alkalmazást és kövesse a berendezés csatlakoztatására vonatkozó utasításokat. Amikor a csatlakozás stabilizálódott, a WiFi jelzőfény világítani kezd.

GYERMEKZÁR FUNKCIÓ

- 14** A gyermekzár úgy kapcsolható be és ki, ha a be-/kikapcsoló és az üzemmódválasztó gombot egyszerre hosszan, 4 másodpercen keresztül lenyomva tartja. Amikor a gyermekzár be van kapcsolva, a berendezés kezelőpanelén nem végezhet műveleteket, és a gyermekzár jelzőfény világít.

SZŰRŐCSERE JELZŐFÉNYE

- 15** A szűrőcsere jelzőfény arra emlékezteti, hogy ki kell cserélni a szűrőt. Lásd a Pure A9 alkalmazás vagy az Electrolux weboldal utasításait arra vonatkozóan, hogy hol szerezheti be a csere szűrőket. Ne felejtse el használat előtt a műanyag csomagolást eltávolítani a csere szűrőről! A szűrő cseréje után a szűrőcsere jelzőfény automatikusan elalszik.

MEGJEGYZÉS: A többrétegű szűrő nem mosható, csak cserélhető.

IONIZÁLÓ FUNKCIÓ

- 16** Az ionizáló funkció csak a Pure A9 app (okostelefonos alkalmazás) segítségével kapcsolható be és ki. Amikor ez a funkció be van kapcsolva, az ionizáló jelzőfény világít, és a berendezés ionok generálásával javítja az egység teljesítményét és a szoba levegőjének minőségét.

ÁPOLÁS ÉS TISZTÍTÁS

A tisztítás előtt az áramütés és a tűzveszély megelőzése érdekében áramtalanítsa a készüléket.

- 17** A berendezés műanyag elemei olajmentes száraz ruhával, vagy porszívóra csatlakoztatott puha kefével tisztíthatók.
- 18** A berendezésen lévő textil nem távolítható el. A textilt olajmentes száraz ruhával, vagy porszívóra csatlakoztatott puha kefével tisztítsa.
- 19** A levegőminőség érzékelőben felgyülemlett por hatására téves lehet a kijelzett érték, és ez befolyásolhatja a teljesítményt. A porszívó puha keféjével távolítsa el a port, ami ezen a területen összegyűlhet. Legalább havonta porszívózza ki.
- 20** Soha ne használjon súrolószert, erős tisztítószereket vagy viaszt az egység tisztításához!
- 21** **MEGJEGYZÉS:** A többrétegű szűrő nem mosható, csak cserélhető.
- FIGYELEM!** Ne érjen a ventilátor lapátjaihoz, amikor eltávolítja a többrétegű szűrőt!

Tárolás

- 22** Ha hosszabb időn keresztül nem tervezi használni a készüléket, takarja le fóliával, vagy tegye vissza a dobozába!

Élvezze az Electrolux PURE A9-40/PURE A9-60 légtisztító által kínált nagyszerű tisztítási élményt!

Az Electrolux fenntartja a jogot termékeinek, a közzétett információknak és a műszaki adatoknak előzetes értesítés nélküli módosítására.

HIBAELHÁRÍTÁS

PROBLÉMA	MEGOLDÁS
A légtisztító nem működik.	<ul style="list-style-type: none"> Ellenőrizze, hogy a tápkábel csatlakoztatva van-e. Nyomja be erősen a csatlakozó dugót a fali aljzatba. Ellenőrizze a házi biztosítékokat vagy áramköri megszakítót. Cserélje ki a biztosítékokat késleltető típusúra, vagy állítsa vissza a megszakítót.
A ventilátor nem működik.	<ul style="list-style-type: none"> Ellenőrizze, hogy a légbemeneti ajtó (8. kép) megfelelően záródjon, a szűrő megfelelően legyen behelyezve, majd próbálja meg ismét bekapcsolni a légtisztítót.
A levegő minősége nem javul.	<ul style="list-style-type: none"> Ellenőrizze, hogy az ajtók vagy ablakok nyitva vannak-e. Csukja be az összes ajtót, ablakot és minden nyílást, ami a szobát a kültérrel összeköti.
A készülék nagyon hangos.	<ul style="list-style-type: none"> Ügyeljen rá, hogy a berendezés közelében ne legyenek akadályok, és az optimális működés érdekében hagyja szabadon a készülék legalább 30 cm-es környezetét.
A ventilátor sebessége nem változik új ventilátorfokozat kiválasztása után.	<ul style="list-style-type: none"> A ventilátorsebesség fokozatosan változik, ez normális. Ha az átkapcsolás után hosszabb idő elteltével sem változik, forduljon az Electrolux márkaszervizhez segítségért.
A készüléknek furcsa szaga van.	<ul style="list-style-type: none"> A légtisztító első használatakor előfordulhat, hogy műanyag- vagy festékszagot érez. Ez normális, de rövid időn belül meg kell szűnnie. Ha a rossz szag tartós marad vagy égett szagot érez, áramtalanítsa a készüléket, és forduljon az Electrolux márkaszervizhez segítségért.
Az alkalmazás nem működik megfelelően, vagy nem lehet a készüléket az alkalmazáshoz csatlakoztatni.	<ul style="list-style-type: none"> Kérjük, ebben az esetben forduljon az Electrolux márkaszervizhez segítségért.
Működés közben a betöltés LED gyorsan villog.	<ul style="list-style-type: none"> Ilyen probléma esetén az egység nem működik megfelelően. Áramtalanítsa a készüléket, majd 30 másodperc múlva helyezze ismét áram alá. Ha a probléma továbbra is fennmarad, forduljon az Electrolux márkaszervizhez segítségért.
További probléma esetén forduljon hivatalos Electrolux szervizközpontoz.	

A légtisztító szoftvere részben ingyenes és nyílt forráskódú szoftverre épül. Az összes szerzői jogi információt és a vonatkozó licencfeltételeket a következő weboldalon találja: www.electrolux.com/appliance-supplementary

INFORMAZIONI SULLA SICUREZZA

Questo MANUALE D'USO fornisce istruzioni operative specifiche per il tuo modello. Usare l'unità solo come indicato in questo MANUALE D'USO. Queste istruzioni non includono ogni condizione e situazione possibile che potrebbero verificarsi. Prestare buon senso e cautela all'installazione, durante l'uso e quando si effettua una manutenzione su qualsiasi apparecchio.

ATTENZIONE! Evitare il rischio di incendio o di scossa elettrica. Non usare cavi di estensione o adattatori. Non rimuovere alcun polo dalla spina del cavo di alimentazione.

Questo apparecchio può essere usato con un'alimentazione di 50Hz o 60Hz senza differenza.

Non tagliare, rimuovere o evitare il polo di messa a terra (vedi figura 23 a pagina 9) in nessun caso. Per il Regno Unito (vedi figura 24 a pagina 9).

Non conservare o usare benzina o altri vapori e liquidi infiammabili nelle vicinanze di questo o di qualsiasi altro apparecchio. Leggere le etichette del prodotto relative all'infiammabilità o ad altre avvertenz.

Non lasciare entrare acqua nell'apparecchio, né alcun liquido o detergente infiammabile, per evitare una scossa elettrica e/o il rischio di incendio.

Non toccare la lama della ventola quando viene rimosso il filtro.

Sicurezza dei bambini o di persone vulnerabili

ATTENZIONE! Rischio di soffocamento, di lesioni o di disabilità permanente.

Questo apparecchio può essere usato da bambini a partire da 8 anni di età e da persone con capacità fisiche, sensoriali e mentali limitate o con carenze nella conoscenza e nell'esperienza, se sorvegliati o se istruiti circa l'uso sicuro dell'apparecchio, avendo compreso i rischi ad esso correlati.

I bambini non devono giocare con l'apparecchio.

La pulizia e la manutenzione realizzata dall'utente non devono essere effettuate da bambini non sorvegliati.

Tenere l'apparecchio fuori dalla portata di bambini di età inferiore a 3 anni, a meno che non siano costantemente sorvegliati.

Tenere tutto il materiale di imballaggio fuori dalla portata dei bambini.

Informazioni radio:

Frequenza di lavoro e potenza di uscita massima WIFI:	2,4 GHz, 15 dBm
Frequenza di lavoro e potenza di uscita massima RFID:	13,56 MHz, -56,13 dBm

Informazioni elettriche

ATTENZIONE! Qualora non si fosse certi che la presa elettrica sia adeguatamente messa a terra o protetta da un fusibile temporizzato o da un interruttore automatico, far installare una presa adatta da un elettricista qualificato, secondo il NEC (codice elettrico nazionale) e secondo i codici e le ordinanze applicati a livello locale.

Non utilizzare cavi di estensione o adattatori.

Non disconnettere l'unità dall'alimentazione elettrica tirando il cavo di alimentazione. Afferrare sempre la spina fermamente e tirarla direttamente dalla presa.

Non schiacciare, piegare o annodare il cavo di alimentazione.

Non tagliare o danneggiare il cavo di alimentazione. Qualora il cavo di alimentazione fosse danneggiato, farlo sostituire solamente da un addetto all'assistenza autorizzato Electrolux. Questa unità contiene dei componenti che non possono essere riparabili dall'utente. Contattare sempre un addetto all'assistenza autorizzato Electrolux per effettuare riparazioni.

Qualora il cavo di alimentazione fosse danneggiato, dovrà essere sostituito dal produttore, da un suo addetto all'assistenza o da persone similmente qualificate per evitare ogni rischio.

Assicurarsi di disconnettere l'unità dall'alimentazione elettrica prima di effettuare la pulizia, per evitare scosse o rischi d'incendio.

Precauzioni di sicurezza

ATTENZIONE! Non inserire o posizionare le dita o oggetti nell'area di scarico dell'aria o nella griglia frontale dell'unità.

Non accendere o spegnere l'unità disconnettendo il cavo di alimentazione o disattivando la corrente dal quadro elettrico. In caso di malfunzionamento (scintille, odore di bruciato, ecc.) fermare immediatamente l'attività, disconnettere il cavo di alimentazione e contattare un addetto all'assistenza Electrolux autorizzato.

Non utilizzare l'unità con le mani bagnate.

Non tirare il cavo di alimentazione.

ATTENZIONE! Evitare lesioni o danneggiamenti all'unità o ad altre proprietà.

Non dirigere il flusso d'aria verso camini o altre fonti di calore, poiché potrebbero divampare delle fiamme.

Non salire sull'unità, né sistemare oggetti su di essa.

Non appendere oggetti sull'unità.

Non sistemare sull'unità contenitori con del liquido al loro interno.

Spegnere l'unità alla fonte energetica quando non viene utilizzata per un esteso periodo temporale.

Utilizzare l'unità con il filtro dell'aria in sede.

Non bloccare o coprire la griglia di aspirazione, l'area di scarico e le porte di sfogo dell'aria.

Assicurarsi che ogni attrezzatura elettrica/elettronica si trovi ad almeno 30 cm dall'unità.

SMALTIMENTO

Questo simbolo sul prodotto o sul suo imballaggio indica che il prodotto non è da considerarsi un rifiuto domestico.



Per riciclare il prodotto, portarlo presso un punto di raccolta ufficiale o presso un centro di assistenza Electrolux, che potrà rimuovere e riciclare la batteria e le componenti elettriche in maniera sicura e professionale. Seguire le regole del proprio Paese relative alla raccolta riciclabili.

ITALIANO

Grazie per aver scelto il purificatore d'aria Electrolux PURE A9-40/PURE A9-60.

Utilizzare sempre accessori e pezzi di ricambio originali per ottenere i migliori risultati. Questo prodotto è stato progettato considerando la salvaguardia ambientale. Tutte le componenti in plastica sono segnate per poter essere riciclate.

PRIMA DI INIZIARE

- Leggere attentamente questo manuale.
- Assicurarsi che tutte le componenti descritte siano incluse.
- Prestare particolare attenzione alle precauzioni di sicurezza!

Figura a pagina 8-9.

PRIMA DEL PRIMO UTILIZZO

Posizionare il prodotto secondo le istruzioni di seguito, per un funzionamento e dei risultati ottimali:

- 1 Utilizzare il depuratore d'aria in un'area interna. Chiudere ogni porta, finestra e ogni altra apertura che si connetta con l'esterno della stanza.
- 2 Posizionare il depuratore d'aria in un luogo che non limiti il flusso d'aria attraverso la parte superiore dell'apparecchio.

- 3 L'apparecchio deve essere posizionato su di un piano orizzontale che possa supportarlo.
- 4 Bisogna lasciare un minimo di 30 cm liberi intorno all'apparecchio.
Rimuovere il sacco in plastica protettivo dal filtro multistrato:
- 5 Tirare la maniglia in tessuto verso l'esterno per rimuovere lo sportello della valvola di aspirazione dell'ariazu.
- 6 Estrarre il filtro multistrato tirandolo fuori tramite la maniglia.
- 7 Rimuovere il sacco in plastica protettivo dal filtro multistrato.
- 8 Installare nuovamente il filtro multistrato nell'apparecchio.

ISTRUZIONI DI FUNZIONAMENTO

PER ACCENDERE L'APPARECCHIO

- 9 Attaccare la spina di alimentazione dell'apparecchio alla presa e toccare (tocca e lascia) il pulsante "⏻" per accenderlo.

NOTA: Saranno necessari circa 10 secondi al sensore per analizzare la qualità dell'aria, durante i quali l'indicatore di caricamento in corso LED e l'indicatore della qualità dell'aria pulseranno lentamente con luce bianca. Ogni volta che l'apparecchio è acceso, la modalità SMART si attiva automaticamente e la ventola funziona a bassa velocità, finché l'analisi della qualità dell'aria sarà completata.

MODALITÀ SMART

- 10 In questa modalità l'apparecchio sceglierà automaticamente la velocità della ventola, basandosi sul livello di qualità dell'aria. Questa è la modalità predefinita, ogni volta che l'apparecchio è acceso.

NOTA: Nella modalità "SMART", la velocità della ventola non può essere cambiata manualmente.

L'indicatore della qualità dell'aria.

- 11 L'apparecchio possiede un sensore di qualità dell'aria che analizza quest'ultima. L'indicatore della qualità dell'aria mostrerà in tempo reale la qualità dell'aria, mediante i diversi colori della luce. Come mostrato sotto:

COLORE DELLA LUCE	PM 2.5 (µg/m ³)	QUALITÀ DELL'ARIA
Verde	0-12	Molto buona
Giallo	13-35	Buona
Arancione	36-55	Scarsa
Rosso	56-150	Molto scarsa
Viola	151-250	Cattiva
Marrone	>250	Molto cattiva

NOTA: Saranno necessari circa 10 secondi al sensore per analizzare la qualità dell'aria, ogni volta che l'apparecchio è acceso. Durante questo periodo di tempo l'indicatore della qualità dell'aria pulserà lentamente con luce bianca.

Condizioni di altissima umidità all'interno della stanza possono causare una produzione di condensa nei sensori. Questo può incidere sull'accuratezza delle letture effettuate dai sensori.

MODALITÀ MANUAL

- 12 Tocca il tasto "MODE" per cambiare la modalità dell'apparecchio in "MANUAL". In questa modalità, la velocità della ventola può essere cambiata manualmente toccando il binario per velocità ventola.

NOTA: La velocità della ventola cambierà gradualmente dopo che verrà selezionata un'altra velocità.

FUNZIONE WIFI

- 13 Questo apparecchio è dotato di una modalità WiFi, che permette il controllo a distanza e l'accesso all'intera funzionalità del sistema tramite la nostra app per smartphone. Scarica la nostra app Pure A9 e segui le istruzioni circa come connetterla al tuo apparecchio. Una volta avvenuta la connessione, l'indicatore WiFi si illuminerà.

FUNZIONE BLOCCO BAMBINI

- 14 Il blocco bambini può essere attivato e disattivato premendo a lungo il pulsante on/off e il tasto Mode simultaneamente per 4 secondi. Quando il blocco bambini è attivato, non è possibile interagire con il pannello di controllo dell'apparecchio e l'indicatore del blocco bambini si illuminerà.

INDICATORE DI CAMBIO FILTRO

- 15 L'indicatore di cambio filtro si illuminerà per ricordare il cambio del filtro. Consultare le istruzioni nell'app Pure A9 o sul sito Electrolux circa dove acquistare filtri di ricambio. Assicurarsi che il sacco in plastica protettivo sia rimosso dal filtro di ricambio

prima dell'uso. Dopo che il filtro sarà sostituito, l'indicatore di cambio filtro si spegnerà automaticamente.

NOTA: Il filtro multistrato non può essere lavato, può solo essere sostituito.

FUNZIONE DELLO IONIZZATORE

- 16** La funzione dello ionizzatore può essere attivata e disattivata soltanto usando l'app Pure A9 (applicazione smartphone). Quando questa funzione è attivata, l'indicatore dello ionizzatore si illumina e l'apparecchio genera ioni per migliorare la performance dell'unità e con essa, anche la qualità dell'aria interna.

PULIZIA E CURA

Disconnettere l'apparecchio dall'alimentazione elettrica prima di effettuare la pulizia, per evitare scosse o rischi d'incendio.

- 17** Le componenti in plastica dell'apparecchio possono essere pulite con un panno asciutto e senza grasso o usando un aspirapolvere dotato di una spazzola morbida.
- 18** Il tessuto sull'apparecchio non può essere rimosso. Pulire il tessuto con un panno asciutto e senza grasso o usando un aspirapolvere dotato di una spazzola morbida.

- 19** La polvere accumulata nel sensore per la qualità dell'aria può causare delle letture incorrette del sensore e influire sulla sua performance. Usare un aspirapolvere dotato di spazzola morbida per rimuovere la polvere che si accumula in quest'area. Aspirare con aspirapolvere almeno una volta al mese.

- 20** Non usare cere o detersivi abrasivi o aggressivi quando si pulisce l'unità.

- 21** **NOTA:** Il filtro multistrato non può essere lavato, può solo essere sostituito.

ATTENZIONE! Non toccare la lama della ventola quando viene rimosso il filtro multistrato.

Conservazione

- 22** Se non si intende usare l'apparecchio per un lungo periodo di tempo, coprirlo con plastica o rimmetterlo nella sua scatola.

Scegli una pulizia straordinaria con il purificatore d'aria Electrolux PURE A9-40/PURE A9-60!

Electrolux si riserva il diritto di cambiare i prodotti, le informazioni e le specifiche senza preavviso.

RISOLUZIONE DEL PROBLEMI

PROBLEM	SOLUTION
Il purificatore d'aria non funziona.	<ul style="list-style-type: none"> Assicurarsi che la spina di alimentazione non sia disconnessa. Inserire con decisione la spina di alimentazione dentro la presa elettrica. Assicurarsi che il fusibile della casa non sia saltato o che l'interruttore elettrico non sia scattato. Sostituire il fusibile con uno di tipo temporizzato o resettare l'interruttore elettrico.
La ventola non funziona.	<ul style="list-style-type: none"> Assicurarsi che la valvola di aspirazione dell'aria (figura 8) sia ben chiusa e che il filtro sia installato correttamente, poi riprovare a usare il purificatore.
La qualità dell'aria non migliora.	<ul style="list-style-type: none"> Controllare se le finestre o le porte siano aperte. Chiudere ogni porta, finestra e ogni altra apertura che si connetta con l'esterno della stanza.
L'apparecchio è molto rumoroso.	<ul style="list-style-type: none"> Assicurarsi che non ci siano ostacoli vicino all'apparecchio e che ci siano almeno 30 cm liberi intorno ad esso per un funzionamento ottimale.
La velocità della ventola non cambia dopo aver selezionato un'altra velocità.	<ul style="list-style-type: none"> La velocità della ventola diminuirà o aumenterà gradualmente, questo è normale. Se non cambia a seguito di un periodo di tempo prolungato dopo averne cambiato l'impostazione, si prega di mettersi in contatto con un addetto all'assistenza autorizzato Electrolux, per ricevere supporto.
L'apparecchio produce un odore strano.	<ul style="list-style-type: none"> La prima volta che si utilizza il purificatore, può essere percepito un odore di plastica o di vernice. Questo è normale, ma dovrebbe scomparire velocemente. Qualora l'odore persistesse o si avvertisse un odore di bruciato, si prega di disconnettere il purificatore e di mettersi in contatto con un addetto all'assistenza autorizzato Electrolux, per ricevere supporto.
L'app non funziona bene o non è possibile collegare l'apparecchio con l'app.	<ul style="list-style-type: none"> Si prega di mettersi in contatto con un addetto all'assistenza autorizzato Electrolux, per ricevere supporto in proposito.
L'indicatore di caricamento in corso LED lampeggia velocemente durante il funzionamento.	<ul style="list-style-type: none"> Se questo problema persiste, l'unità non funziona in modo normale. Disconnettere l'unità dalla presa elettrica e riconnetterla dopo 30 secondi. Se il problema persiste, si prega di mettersi in contatto con un addetto all'assistenza autorizzato Electrolux, per ricevere supporto.
Per qualsiasi altro problema, contattare un centro di assistenza Electrolux autorizzato.	

Il software nel purificatore dell'aria si basa parzialmente su software gratuito e open source. Per visualizzare le informazioni di copyright complete e i termini di licenza applicabili, visitare la pagina www.electrolux.com/appliance-supplementary

SIKKERHETSINFORMASJON

Denne BRUKSANVISNINGEN gir de spesifikke instruksjonene for din modell. Bruk kun enheten som er beskrevet i denne BRUKSANVISNINGEN. Disse instruksjonene er ikke ment å dekke alle mulige forhold og situasjoner som kan oppstå. Sunn fornuft og forsiktighet må praktiseres når du installerer, betjener og vedlikeholder apparater.

ADVARSEL! Unngå brannfare og elektrisk støt. Bruk ikke skjøteledning eller en adapterplugg. Fjern aldri noen sperrer fra strømledningen.

Dette apparatet kan brukes med 50Hz eller 60Hz strømtilførsel uten innstilling.

Ikke under noen omstendigheter kutt, fjern eller omgå jordingen. (se bilde 23 på side 9). For Storbritannia (se bilde 24 på side 9).

Ikke lagre eller bruk bensin eller andre brannfarlige damper og væsker i nærheten av denne eller andre apparater. Les produktdekalene for brennbarhet og andre advarsler.

Ikke la vann eller annet flytende eller brennbart rengjøringsmiddel komme inn i apparatet for å unngå elektrisk støt og / eller brannfare.

Rør ikke viftebladet når du fjerner filteret

Sikkerhet for barn og utsatte personer

ADVARSEL! Fare for kvelning, skade eller permanent uførhet.

Dette apparatet kan brukes av barn i alderen 8 år og eldre og personer med nedsatt fysisk, sensorisk eller mental evne eller mangel på erfaring og kunnskap hvis de har fått veiledning eller instruksjon om bruken av apparatet på en trygg måte og forstår farene involvert.

Barn skal ikke leke med apparatet.

Rengjøring og vedlikehold skal ikke utføres av barn uten tilsyn.

Barn som er mindre enn 8 år må holdes på avstand med mindre de er under tilsyn hele tiden.

Oppbevar alle emballasjedeler utilgjengelig for barn.

Informasjon om radio:

WiFi Arbeidsfrekvens og maksimal utgangseffekt: 2,4 GHz, 15 dBm

RFID Arbeidsfrekvens og maksimal utgangseffekt: 13,56 MHz, -56,13 dBm

Elektrisk montering

ADVARSEL! Unngå brannfare og elektrisk støt

Hvis du ikke er sikker på at stikkkontakten er tilstrekkelig jordet eller beskyttet med en treg sikring eller strømbryter, må du installere en egnet stikkontakt i henhold til de gjeldende lokale elektriske forskrifter og bestemmelser.

Bruk ikke en skjoteledning eller en adapterplugg.

Trekk aldri ut støpslet med strømledningen. Ta alltid et godt grep på støpslet og trekk den rett ut av stikkkontakten.

Klyp, bøy eller knyt aldri strømledningen.

Du må aldri kutte eller skade strømledningen. Hvis strømledningen er skadet må den kun byttes ut av en autorisert Electrolux serviceperson. Denne enheten inneholder ingen deler som kan repareres av brukeren. Tillkall alltid en autorisert serviceperson fra Electrolux.

Dersom strømforsyningskabelen er skadet, må den skiftes av produsenten, serviceagenten eller et autorisert serviceverksted for å unngå fare.

Sørg for at du trekker ut strømkontakten til enheten før rengjøringen slik at du unngår risiko for støt eller brann.

Sikkerhetsmessige forholdsregler

FORSIKTIGHET! Unngå alvorlig skade eller dødsfall.

Stikk ikke fingre eller gjenstander i luftutslippsområdet eller frontgitteret på enheten.

Ikke start eller stopp enheten ved å trekke ut strømledningen eller slå av strømmen i sikringskapet.

Ved funksjonsfeil (gnister, brennende lukt osv.), må apparatet umiddelbart slås av, koble fra strømledningen og ringe en autorisert Electrolux serviceperson.

Ikke betjen enheten med våte hender.

Trekk ikke i strømledningen.

FORSIKTIG! Unngå personskade eller skade på enheten eller annen eiendom.

Ikke led luftstrømmen mot peis eller andre varme relaterte kilder, da dette kan forårsake at ild flammer opp.

Du må ikke klatre eller plassere ting på enheten.

Heng ikke ting på enheten.

Plasser ikke væskebeholdere på enheten.

Slå av strømtilførselen når den ikke skal brukes over et lengre tidsrom.

Bruk enheten med filteret på plass.

Ikke blokkér eller dekk inntaksgitteret, utblåsningsområdet og utløpsportene.

Påse at annet elektrisk utstyr er minst 30 cm fra enheten.

AVHENDING



Dette symbolet på produktet eller på emballasjen indikerer at produktet ikke kan behandles som husholdningsavfall.

For å resirkulere produktet, ta det til et offisielt innsamlingssted eller til et Electrolux servicesenter som kan fjerne og resirkulere batteriet og elektriske deler på en trygg og profesjonell måte. Følg gjeldende bestemmelser for innsamling av elektriske apparater og oppladbare batterier.

NORSK

Takk igjen for at du velger PURE A9 40/PURE A9 60 luftrensere fra Electrolux.

Bruk alltid originalt tilbehør og reservedeler for å oppnå de beste resultatene. Dette produktet er utviklet med tanke på miljøet. Alle plastdeler er merket for gjenvinningsformål.

FØR DU STARTER

- Les denne bruksanvisningen nøye.
- Sjekk at alle beskrevne delene er inkludert.
- Vær spesielt oppmerksom på sikkerhetstiltakene!

Bilde side 8-9

FØR FØRSTEGANGS BRUK

For optimalt resultat og bruk, plasser produktet i henhold til nedenstående instruksjoner:

- 1 For best resultat, bruk luftrenseren i et avlukket område. Lukk alle dører, vinduer og andre utvendige åpninger til rommet.
- 2 Plasser apparatet på et sted hvor luftstrømmen ikke begrenses gjennom toppen av apparatet.
- 3 Apparatet må plasseres på et fast, plant underlag.
- 4 Det skal være minst 30 cm klaring rundt apparatet.

Fjerning av plastbeskyttelsesposen fra flerlagsfiltret

- 5 Trekk stoffhåndtaket utover for å ta ut luftinntakdekslet på baksiden.
- 6 Ta ut flerlagsfiltret ved å gripe håndtakene til flerlagsfilteret og trekk ut.
- 7 Fjern plastbeskyttelsesposen fra flerlagsfiltret.
- 8 Sett tilbake flerlagsfiltret.

BRUKSANVISNING

FOR Å SLÅ PÅ APPARATET

- 9 Sett støpselet i stikkontakten og berør "ON" knappen, for å slå på apparatet.

MERK: Det tar omtrent 10 sekunder før apparatet starter. Viften går da på lav hastighet og avlesingsindikatoren pulserer. Apparatet starter i "SMART" modus siden dette er standardinnstillingen.

SMART-MODUS

- 10 Hver gang apparatet blir slått på går den til "SMART" modus da dette er standardinnstillingen. I denne modusen velger apparatet viftehastigheten automatisk basert på luftkvaliteten.

MERK: I "SMART" modus, kan ikke viftehastigheten justeres manuelt.

OM LUFTKVALITET INDIKATOREN

- 11 Luftrenseren har en luftkvalitetssensor som analyserer luftkvaliteten. Luftkvalitetsindikatoren viser luftkvaliteten i sanntid ved å tenne lamper med ulike farger. Som vist nedenfor:

LYSETS FARGE	PM 2.5 (µg/m ³)	LUFTKVALITET
Grønn	0-12	Veldig god
Gul	13-35	Bra
Oransje	36-55	Mindre bra
Rød	56-150	Dårlig
Lilla	151-250	Veldig dårlig
Rødbrun	>250	Meget dårlig

MERK: Det tar ca. 10 sekunder for sensoren å analysere luftkvaliteten hver gang apparatet blir slått på. I løpet av denne tiden vil luftkvalitetsindikatoren pulse langsomt i hvitt. Veldig høy luftfuktighet kan medføre oppbygging av kondens på sensoren. Dette kan påvirke sensorens evne til nøyaktig avlesning.

MANUELL MODUS

- 12 Berør "MODE" knappen for å sette apparatet i "MANUAL" modus. I denne modusen kan viftehastigheten endres manuelt ved å berøre glidebryteren for viftehastighet.
- MERK:** Viftehastigheten endres gradvis etter at du har valgt en ny viftehastighet.

WIFI-FUNKSJON

- 13 Dette apparatet er utstyrt med Wifi som gjør det mulig å fjernbetjene apparatet og få tilgang til alle funksjonaliteter via vår smarttelefon app.

Last med vår Pure A9 app og følg instruksjonene for tilkobling av apparatet.

Når apparatet er tilkoblet Internett tennes indikatoren for Wifi-tilkobling

BARNESIKRING

- 14 Barnesikringen kan aktiveres og deaktiveres ved å holde inne AV/PÅ- og MODUS-knappen samtidig i 4 sekunder. Når barnesikringen er aktivert, tennes indikatoren for barnesikring og apparatet kan ikke endres ved å bruke kontrollpanelet på apparatet.

INDIKATOR FOR FILTERBYTTE

- 15 Indikatoren for filterbytte tennes for å minne deg på å bytte filteret. Gå til Electrolux' nettside eller se i appen, for å kjøpe nytt filter. Se "Fjerning av plastbeskyttelsesposen fra flerlagsfiltret" for å bytte filtret. Når du har byttet filtret slukkes indikatoren automatisk.
- MERK:** Flerlagsfiltret kan ikke vaskes, den kan kun byttes ut.

INDIKATOR FOR IONISERINGSFUNKSJON

- 16 Ionisering kan kun aktiveres og deaktiveres med Pure A9 APP (smarttelefon-appen). Når denne funksjonen er aktivert, tennes indikatoren for ioniserings-funksjonen. Med denne funksjonen kan apparatet generere ioner for å forbedre luftkvaliteten i rommet.

PLEIE OG RENGJØRING

Trekk ut støpslet apparatet før rengjøring for å unngå elektrisk støt eller brannfare.

- 17 Apparatets plastdeler kan rengjøres med en oljefri tørr klut eller støvsuger med en myk børste.
- 18 Stoffmaterialet på kabinettet kan ikke fjernes. Rengjør stoffet med en støvsuger med myk børste.
- 19 Oppsamling av støv på luftkvalitetssensoren kan resultere i ukorrekt avlesning av luftkvaliteten. Rengjør sensoren på maskinens bakside med en støvsuger med myk børste. Støvsuges minst en gang i måneden.
- 20 Bruk aldri harde rengjøringsmidler, voks eller polish på kabinettet.
- 21 **MERK:** Flerlagsfiltret kan ikke vaskes, det kan kun byttes ut.
- FORSIKTIG!** Rør ikke viftebladet når du fjerner flerlagsfiltret.

Lagring

- 22** Hvis du planlegger å ikke bruke apparatet over lengre tid, dekk den med plast eller sett den tilbake i boksen.

Nyt ren inneluft med Electrolux PURE A9-40/PURE A9-60 luftrensere!

Electrolux forbeholder seg retten til å endre produkter, informasjon og spesifikasjoner uten varsel.

PROBLEMLØSING

PROBLEM	LØSNING:
Luftrensere ikke i drift.	<ul style="list-style-type: none">• Undersøk om stikkkontakten er frakoblet. Dytt støpslet ordentlig inn i stikkkontakten.• Sikringen har gått eller jordfeilbryteren har blitt utløst. Bytt til treg sikring eller tilbakestill jordfeilbryteren.
Viften fungerer ikke.	<ul style="list-style-type: none">• Hvis luftinntakdekslet eller flerlagsfilteret ikke er riktig installert, vil viften ikke fungere. Installer flerlagsfilteret på nytt og påse at luftinntakdekslet er riktig lukket.
Luftkvaliteten blir ikke forbedret.	<ul style="list-style-type: none">• Undersøk om vinduer eller dører er åpne. Lukk alle dører, vinduer og andre utvendige åpninger til rommet.
Høy lyd fra luftrenseren.	<ul style="list-style-type: none">• Sjekk at ingenting blokkerer apparatet og at det er minimum 30 cm fritt rom rundt for optimal funksjon.
Viftehastigheten endres ikke når annen viftehastighet velges.	<ul style="list-style-type: none">• Viftehastigheten øker og senkes gradvis. Dersom den ikke endres etter en tid etter ny hastighet er satt, vennligst ta kontakt med et Electrolux- autorisert verksted.
Apparatet avgir en underlig lukt.	<ul style="list-style-type: none">• Første gang luftrenseren brukes, kan du oppleve plastikk- eller malingslukt. Dette er normalt. Lukten skal forsvinne etter kort tid. Dersom lukten vedvarer eller du merker en brent lukt, må apparatet frakobles. Ta kontakt med et Electrolux- autorisert verksted.
Appen fungerer ikke eller det ikke er mulig å koble apparatet til appen.	<ul style="list-style-type: none">• Ta kontakt med et Electrolux- autorisert verksted eller via Electrolux' nettside for hjelp.
Avlesningsindikatoren blinker hurtig når apparatet er i bruk	<ul style="list-style-type: none">Apparatet virker ikke som det skal. Skru av apparatet, trekk ut støpselet og vent 30 sekunder før den kobles på igjen. Start maskinen på nytt. Dersom problemet gjentar seg, vennligst kontakt et Electrolux- autorisert serviceverksted.
Har du ytterligere problemer ta kontakt med et autorisert Electrolux servicesenter.	

Programvaren i luftrenseren er delvis basert på gratis og åpen kildekode. For å se full opphavsrettsinformasjon og gjeldende lisensvilkår, gå til: www.electrolux.com/appliance-supplementary

INFORMACJE DOTYCZĄCE BEZPIECZEŃSTWA

Niniejsza INSTRUKCJA OBSŁUGI zawiera wskazówki dla użytkownika dotyczące określonego modelu urządzenia. Urządzenia należy używać wyłącznie zgodnie ze wskazówkami zawartymi w niniejszej INSTRUKCJI OBSŁUGI. Wskazówki te mogą nie obejmować wszystkich możliwych stanów i sytuacji. Podczas instalacji, eksploatacji i konserwacji urządzenia należy kierować się zasadami zdrowego rozsądku i zachowywać należyłą ostrożność.

OSTRZEŻENIE! Unikać zagrożenia pożarem lub porażeniem prądem elektrycznym. Nie używać przedłużacza ani wtyczki przejściowej. Nie usuwać żadnego ze styków przewodu zasilającego.

Urządzenie można, bez wprowadzania żadnych zmian, używać w sieci zasilanej prądem o częstotliwości 50 Hz lub 60 Hz.

W żadnym przypadku nie wolno usuwać, odcinać lub stosować obejścia styku uziemiającego (patrz rys. 23 na str. 9). Wielka Brytania – patrz rys. 24, str. 9.

Nie przechowywać ani nie używać w pobliżu urządzenia (lub innych urządzeń) benzyny ani innych łatwopalnych substancji. Należy sprawdzać informacje dotyczące palności i inne ostrzeżenia umieszczone na etykietach produktów.

Nie należy dopuścić do przedostania się wody, żadnej cieczy lub substancji łatwopalnej do wnętrza urządzenia celem uniknięcia porażenia prądem elektrycznym i/lub zagrożenia pożarem.

Podczas wyjmowania filtra nie dotykać łopatek wentylatora.

Bezpieczeństwo dzieci i osób o ograniczonych zdolnościach ruchowych, sensorycznych lub umysłowych

OSTRZEŻENIE! Występuje zagrożenie uduszeniem lub odniesieniem obrażeń mogących skutkować trwałym kalectwem.

Urządzenie mogą obsługiwać dzieci po ukończeniu 8. roku życia oraz osoby o ograniczonych zdolnościach fizycznych, sensorycznych lub umysłowych bądź nieposiadające odpowiedniej wiedzy i doświadczenia, jeśli będą nadzorowane lub zostaną poinstruowane w zakresie bezpiecznego korzystania z urządzenia oraz będą świadome związanych z tym zagrożeń.

Dzieci nie powinny bawić się urządzeniem.

Dzieci nie powinny zajmować się czyszczeniem i konserwacją urządzenia bez odpowiedniego nadzoru.

Dzieci poniżej 3 roku życia nie powinny przebywać w pobliżu urządzenia bez stałego nadzoru.

Wszystkie materiały opakowaniowe należy przechowywać poza zasięgiem dzieci.

Informacje dotyczące modułu radiowego:

Częstotliwość robocza i maksymalna moc wyjściowa modułu WIFI: 2,4 GHz, 15 dBm

Częstotliwość robocza i maksymalna moc wyjściowa modułu RFID: 13,56 MHz, -56,13 dBm

Informacje dotyczące podłączenia elektrycznego

OSTRZEŻENIE! Unikaj zagrożenia pożarem lub porażeniem prądem elektrycznym.

Jeżeli nie ma pewności, że gniazdo jest odpowiednio uziemione lub zabezpieczone bezpiecznikiem zwłocznym lub wyłącznikiem automatycznym, należy zwrócić się do wykwalifikowanego elektryka, aby zainstalował odpowiednie gniazdo zgodnie z krajowymi przepisami i wymogami dotyczącymi instalacji elektrycznych.

Nie używać przedłużacza ani wtyczki przejściowej.

Nie odłączać urządzenia od zasilania, ciągnąc za przewód zasilający. Należy zawsze mocno chwycić za wtyczkę i wyciągać ją prostopadłe do gniazda.

Nie ścisnąć, nie zaginać ani robić węzłów na przewodzie zasilającym.

Uważać, aby nie przeciąć ani nie uszkodzić przewodu zasilającego. Jeśli przewód zasilający uległ uszkodzeniu, należy go wymienić w autoryzowanym serwisie firmy Electrolux. Urządzenie zawiera elementy nie podlegające serwisowaniu przez użytkownika. Gdy wystąpi konieczność obsługi serwisowej lub naprawy urządzenia, należy zwrócić się do autoryzowanego serwisu firmy Electrolux.

Jeśli przewód zasilający jest uszkodzony, aby uniknąć niebezpieczeństwa, należy zlecić jego wymianę producentowi, przedstawicielowi serwisu lub innej kompetentnej osobie.

Przed przystąpieniem do czyszczenia należy wyjąć wtyczkę, co pozwoli uniknąć zagrożenia porażeniem prądem lub wybuchem pożaru.

Środki ostrożności

UWAGA! Zagrożenie odniesieniem poważnych obrażeń lub śmierci.

Nie wkładać palców ani innych przedmiotów do kratki wylotu powietrza z przodu urządzenia.

Nie włączać ani nie wyłączać urządzenia poprzez wyjęcie wtyczki przewodu zasilającego z gniazda lub odcięcie zasilania w skrzynce bezpieczników.

Gdy urządzenie działa nieprawidłowo (iskry, zapach spalenizny itp.), należy natychmiast je wyłączyć, wyjąć wtyczkę przewodu zasilającego z gniazda i skontaktować się z autoryzowanym serwisem firmy Electrolux.

Nie wolno obsługiwać urządzenia mokrymi rękoma.

Nie ciągnąć za przewód zasilający.

UWAGA! Zagrożenie odniesieniem obrażeń bądź uszkodzeniem urządzenia lub mienia.

Nie kierować strumienia powietrza na płonący kominek lub inne źródła ciepła, ponieważ może to spowodować wystrzelenie płomieni.

Nie stawać na urządzeniu ani nie kłaść na nim żadnych przedmiotów.

Nie wieszac na urządzeniu żadnych przedmiotów.

Na kłaść na urządzeniu naczyni, w których znajduje się płyn. Odłączyć urządzenie od zasilania, jeśli nie jest używane przez dłuższy czas.

Używać urządzenia wyłącznie z zamontowanym filtrem powietrza.

Nie blokować ani nie zasłaniać kratki wlotowej, obszaru wylotu powietrza ani otworów wylotowych.

Urządzenie powinno znajdować się w odległości co najmniej 30 cm od innych urządzeń elektrycznych/elektronicznych.

UTYLIZACJA



Ten symbol na urządzeniu lub opakowaniu oznacza, że urządzenie nie wolno traktować tak, jak innych odpadów domowych.

W celu poddania urządzenia recyklingowi należy zwrócić je do odpowiedniego punktu zbiórki odpadów lub centrum serwisowego firmy Electrolux, które zajmie się demontażem i utylizacją akumulatora i innych elementów elektrycznych w bezpieczny i profesjonalny sposób. Należy postępować zgodnie z krajowymi przepisami dotyczącymi selektywnej zbiórki urządzeń elektrycznych i akumulatorów.

POLSKI

Dziękujemy za wybór odświeżacza powietrza Electrolux PURE A9-40/PURE A9-60.

Aby uzyskać najlepsze efekty, należy zawsze używać oryginalnych akcesoriów i części zamiennych. Ten produkt zaprojektowano z myślą o ochronie środowiska. Jego wszystkie plastikowe części oznaczono jako nadające się do recyklingu.

PRZED ROZPOCZĘCIEM UŻYTKOWANIA

- Uważnie przeczytać niniejszą instrukcję.
- Sprawdzić, czy w opakowaniu znajdują się wszystkie opisane elementy.
- Zwrócić szczególną uwagę na zalecenia dotyczące bezpieczeństwa!

Ilustracje na str. 8-9

PRZED PIERWSZYM UŻYCIEM

W celu zapewnienia optymalnych efektów działania urządzenia należy umieścić je z zaleceniami zawartymi w instrukcji:

- 1 Użytkownik oczyszczacz powietrza w zamkniętym pomieszczeniu. Zamknąć wszystkie drzwi, okna i inne otwory wejściowe do pomieszczenia.
- 2 Umieścić oczyszczacz powietrza w miejscu, w którym nie będzie ograniczony przepływ powietrza przez górną część urządzenia.
- 3 Urządzenie należy ustawić na poziomym podłożu, które może unieść jego ciężar.
- 4 Zapewnić wokół urządzenia co najmniej 30 cm wolnej przestrzeni.
Zdjąć foliową torebkę ochronną z filtra wielowarstwowego:
- 5 Pociągnąć uchwyt z tkaniny, aby wyjąć kłapkę wlotu powietrza.
- 6 Wyjąć filtr wielowarstwowo, pociągając go za uchwyt.
- 7 Zdjąć foliową torebkę ochronną z filtra wielowarstwowego.
- 8 Zamontować filtr wielowarstwowo w urządzeniu.

INSTRUKCJA OBSŁUGI

WŁĄCZANIE URZĄDZENIA

- 9 Podłączyć urządzenie do zasilania i dotknąć (dotknąć i zwolnić) przycisk „”, aby je włączyć.

UWAGA: Przez ok. 10 sekund czujnik analizuje jakość powietrza. W tym czasie wskaźnik obciążenia i wskaźnik jakości powietrza powoli migają na biało. Każdorazowo

po włączeniu urządzenia włącza się automatycznie tryb SMART i wentylator działała z niską prędkością do czasu zakończenia analizy jakości.

TRYB INTELIGENTNY

- 10 W tym trybie urządzenie automatycznie wybiera prędkość wentylatora na podstawie jakości powietrza. Jest to tryb domyślny przy każdym włączeniu urządzenia.

UWAGA: W trybie „SMART” nie można ręcznie zmienić prędkości wentylatora.

Wskaźnik jakości powietrza

- 11 Urządzenie jest wyposażone w czujnik jakości powietrza, który analizuje jakość powietrza.

Wskaźnik jakości powietrza pokazuje w czasie rzeczywistym jakość powietrza, świecąc w różnych kolorach. Jak pokazano poniżej:

KOLOR WSKAŹNIKA	PM _{2,5} (µg/m ³)	JAKOŚĆ POWIETRZA
Zielony	0-12	Bardzo dobra
Żółty	13-35	Dobra
Pomarańczowy	36-55	Słaba
Czerwony	56-150	Bardzo słaba
Fioletowy	151-250	Zła
Rdzawoczerwony	>250	Bardzo zła

UWAGA: Każdorazowo po włączeniu urządzenia czujnik przez ok. 10 sekund analizuje jakość powietrza. W tym czasie wskaźnik jakości powietrza powoli miga w kolorze białym.

Bardzo duża wilgotność w pomieszczeniu może powodować skraplanie się pary wodnej w czujnikach. Może to wpływać na dokładność odczytów czujnika.

TRYB RĘCZNY

- 12 Dotknąć przycisku „MODE”, aby przełączyć urządzenie w tryb „MANUAL”. W tym trybie prędkość wentylatora można zmienić ręcznie, dotykając suwaka regulacji prędkości wentylatora.

UWAGA: Po dokonaniu wyboru nowej prędkości wentylatora zmienia się ona stopniowo.

FUNKCJA WI-FI

- 13 Urządzenie jest wyposażone w moduł Wi-Fi, który umożliwia zdalne sterowanie urządzeniem i dostęp do wszystkich funkcji systemu z poziomu aplikacji w smartfonie. Należy pobrać aplikację Pure A9 i postępować zgodnie z wyświetlanymi wskazówkami, aby nawiązać połączenie z urządzeniem. Po nawiązaniu połączenia zaświeci się wskaźnik Wi-Fi.

FUNKCJA BLOKADY URUCHOMIENIA

- 14 Blokadę uruchomienia można włączyć lub wyłączyć, naciskając jednocześnie przycisk Wł./Wył. i przycisk wyboru trybu i przytrzymując je przez 4 sekundy. Gdy blokada jest włączona, panel sterowania urządzenia jest nieaktywny i świeci się wskaźnik blokady uruchomienia.

WSKAŹNIK WYMIANY FILTRA

- 15 Wskaźnik wymiany filtra zapala się, aby przypomnieć o wymianie filtra. Wskazówki dotyczące zakupu filtrów na wymianę można znaleźć w aplikacji Pure A9 oraz w witrynie internetowej Electrolux. Przed założeniem nowego filtra należy wyjąć go z foliowej torebki ochronnej. Po dokonaniu wymiany filtra, automatycznie zgaśnie wskaźnik wymiany filtra.

UWAGA: Filtr wielowarstwowy nie jest filtrem zmywalnym – można go wyłącznie wymienić.

FUNKCJA JONIZATORA

- 16 Funkcję jonizatora można włączyć lub wyłączyć tylko przy użyciu aplikacji Pure A9 (w smartfonie). Gdy funkcja jest włączona, świeci się wskaźnik jonizatora, a urządzenie wytwarza jony, co wpływa na poprawę jego wydajności i jakości powietrza w pomieszczeniu.

CZYSZCZENIE I KONSERWACJA

Przed przystąpieniem do czyszczenia urządzenia należy odłączyć je od zasilania, wyjmując wtyczkę z gniazda.

- 17 Elementy urządzenia wykonane z tworzywa sztucznego można czyścić suchą szmatką (niezawierającą oleju) lub odkurzać odkurzaczem wyposażonym w miękką szczotkę.
- 18 Tkaninowej osłony urządzenia nie zdejmuje się. Tkaninę można czyścić suchą szmatką (niezawierającą oleju) lub odkurzać odkurzaczem wyposażonym w miękką szczotkę.

- 19 Kurz zgromadzony w czujniku jakości powietrza może spowodować nieprawidłowe odczyty czujnika i wpływać na działanie urządzenia. Użyć odkurzacza z miękką szczotką, aby usunąć kurz, który mógł zgromadzić się w tym miejscu. Usuwać kurz co najmniej raz w miesiącu.

- 20 Nigdy nie używać do czyszczenia urządzenia ściernych środków czyszczących ani wosku.

- 21 **UWAGA:** Filtr wielowarstwowy nie jest filtrem zmywalnym – można go wyłącznie wymienić.

UWAGA! Podczas wyjmowania filtra wielowarstwowego nie należy dotykać łopatek wentylatora.

Przechowywanie

- 22 Urządzenie nieużytkowane przez dłuższy czas należy przykryć folią lub umieścić w oryginalnym kartonowym opakowaniu.

Życzymy skutecznego oczyszczania powietrza przy użyciu urządzenia Electrolux PURE A9-40/PURE A9-60!

Firma Electrolux zastrzega sobie prawo do zmiany produktów, informacji oraz danych technicznych bez powiadomienia.

PROBLEM	ROZWIĄZANIE
Oczyszczacz powietrza nie działa.	<ul style="list-style-type: none"> • Sprawdzić, czy wtyczka przewodu zasilającego jest włożona do gniazda. Wcisnąć mocno wtyczkę przewodu zasilającego do gniazda. • Sprawdzić, czy w domowej instalacji elektrycznej przepalił się bezpiecznik lub zadziałał wyłącznik automatyczny. Wymienić bezpiecznik na bezpiecznik zwłoczny lub zresetować wyłącznik automatyczny.
Nie działa wentylator.	<ul style="list-style-type: none"> • Upewnić się, że klapka wlotu powietrza (rys. 8) jest prawidłowo zamknięta, a filtr jest prawidłowo zamontowany, po czym spróbować uruchomić oczyszczacz.
Jakość powietrza nie ulega poprawie.	<ul style="list-style-type: none"> • Sprawdzić, czy otwarte są okna lub drzwi. Zamknąć wszystkie drzwi, okna i inne otwory wejściowe do pomieszczenia.
Urządzenie pracuje bardzo głośno.	<ul style="list-style-type: none"> • Upewnić się, że w pobliżu urządzenia nie ma żadnych przeszkód i jest wokół niego co najmniej 30 cm wolnej przestrzeni, aby zapewnić optymalne działanie.
Prędkość wentylatora nie zmienia się mimo wyboru innej prędkości.	<ul style="list-style-type: none"> • To normalne zjawisko – prędkość wentylatora będzie zmniejszać lub zwiększać się stopniowo. Jeśli nie zmienia się po dłuższym czasie od zmiany ustawienia, należy skontaktować się z autoryzowanym serwisem firmy Electrolux.
Z urządzenia wydobywa się nietypowy zapach.	<ul style="list-style-type: none"> • Przy pierwszym użyciu odświeżacza, może być wyczuwalny zapach plastiku lub farby. Jest to normalne zjawisko, które powinno szybko ustąpić. Jeśli zapach utrzymuje się wyczuwalny jest zapach spalenizna, należy odłączyć oczyszczacz i skontaktować się z autoryzowanym serwisem firmy Electrolux.
Aplikacja nie działa prawidłowo lub nie można sterować urządzeniem przez aplikację.	<ul style="list-style-type: none"> • Prosimy o kontakt z autoryzowanym serwisem firmy Electrolux w celu uzyskania pomocy.
Wskaźnik obciążenia szybko miga podczas pracy.	<ul style="list-style-type: none"> • Jeśli wystąpił ten problem, urządzenie nie działa prawidłowo. Odłączyć urządzenie od zasilania, wyjmując wtyczkę z gniazda, i po upływie 30 sekund podłączyć je ponownie. Jeśli nie rozwiąże to problemu, należy skontaktować się z autoryzowanym serwisem firmy Electrolux.
Jeśli wystąpią problemy należy skontaktować się z autoryzowanym punktem serwisowym firmy Electrolux.	

Oprogramowanie oczyszczacza powietrza jest oparte częściowo na oprogramowaniu typu open source. Szczegółowe informacje na temat praw autorskich i postanowień licencyjnych są dostępne na stronie www.electrolux.com/appliance-supplementary

INFORMAȚII PRIVIND SIGURANȚA

Acest MANUAL DE UTILIZARE oferă instrucțiuni de utilizare specifice pentru modelul dvs. Folosiți unitatea doar în conformitate cu instrucțiunile din acest MANUAL DE UTILIZARE. Aceste instrucțiuni nu sunt destinate să acopere fiecare stare sau situație posibilă care poate să apară. Aparatul trebuie instalat, folosit și întreținut cu simț practic și atenție.

AVERTISMENT! Evitați pericolul de incendiu sau electrocutarea. Nu utilizați un cablu prelungitor sau ștecher adaptor. Nu scoateți niciun pin din cablul electric.

Acest aparat poate fi folosit la o sursă de alimentare de 50Hz sau 60Hz fără nicio modificare.

În nici un caz nu tăiați, eliminați sau ocoliți conectorul de împământare (a se vedea fig. 23 de la pagina 9). Pentru Marea Britanie (a se vedea fig. 24 de la pagina 9).

Nu depozitați sau utilizați benzină sau alte gaze și lichide inflamabile în vecinătatea acestui aparat sau oricărui altui aparat electrocasnic. Citiți etichetele produsului pentru inflamabilitate și alte avertismente.

Nu permiteți ca apa sau orice alt lichid sau detergent inflamabil să intre în aparat, pentru a evita șocurile electrice și/sau pericolele de incendiu.

Nu atingeți lama ventilatorului atunci când scoateți filtrul.

Siguranța copiilor și a persoanelor vulnerabile

AVERTISMENT! Pericol de sufocare, vătămare sau invaliditate permanentă.

Acest aparat poate fi utilizat de copiii cu vârsta mai mare de 8 ani, de persoanele cu capacități fizice, senzoriale sau mentale reduse sau de persoanele fără cunoștințe sau experiență doar sub supraveghere sau după o scurtă instruire care să le ofere informațiile necesare despre utilizarea sigură a aparatului și să le permită să înțeleagă pericolele la care se expun.

Copiii nu au voie să se joace cu acest aparat.

Curățarea și întreținerea aparatului nu trebuie efectuate de copii nesupravegheați.

Copiii cu vârsta mai mică de 3 ani nu trebuie lăsați în apropierea aparatului dacă nu sunt supravegheați permanent.

Nu lăsați ambalajele la îndemâna copiilor.

Informații despre radio:

WiFi Frecvență utilizată și putere maximă emisie: 2.4 GHz, 15dBm

RFID Frecvență utilizată și putere maximă emisie: 13.56 MHz, -56.13dBm

Informații privind alimentarea electrică

AVERTISMENT! Evitați pericolul de incendii sau electrocutarea.

Dacă nu sunteți siguri că priza este împământată corespunzător sau că este protejată de o siguranță cu temporizator sau întrerupător, apălați la un tehnician calificat, care să instaleze o priză adecvată conform standardelor naționale privind instalațiile electrice și a codurilor și a regulamentelor locale în vigoare.

Nu utilizați un cablu prelungitor sau ștecher adaptor.

Nu deconectați niciodată unitatea trăgând de cablul electric. Prindeți întotdeauna ștecherul ferm și trageți-l afară din priză.

Nu apăsați, îndoiți sau înnoțați cablul electric.

Nu tăiați sau deteriorați cablul electric. În cazul în care cablul electric este deteriorat, acesta trebuie înlocuit doar la un service autorizat Electrolux. Acest aparat nu conține piese care pot fi reparate de utilizator. Apelați întotdeauna la un service Electrolux autorizat pentru reparații.

Dacă e deteriorat cablul de alimentare, acesta trebuie înlocuit de către producător, de agentul de service al acestuia sau de o persoană calificată corespunzător, pentru a se evita pericolle.

Scoateți din priză unitatea înainte de a o curăța, pentru a evita electrocutarea sau pericolle de incendii.

Recomandări privind siguranța

ATENȚIE! Evitați vătămarea gravă sau decesul.

Nu introduceți și nu puneți degetele sau alte obiecte în zona de evacuare a aerului sau în grila frontală a unității.

Nu porniți și nu opriți aparatul prin deconectarea cablului electric sau prin întreruperea tensiunii la tabloul electric.

În cazul unei defecțiuni (scântei, miros de ars, etc.), scoateți imediat din funcțiune, deconectați cablul electric și apălați la un service autorizat Electrolux.

Nu utilizați aparatul cu mâinile ude.

Nu trageți de cablul electric.

ATENȚIE! Evitați vătămarea sau deteriorarea unității sau a altor bunuri.

Nu direcționați fluxul de aer spre șeminee sau alte surse de căldură, deoarece acest lucru poate cauza izbucnirea flăcărilor.

Nu vă urcați pe unitate și nu puneți obiecte pe unitate.

Nu agățați obiecte de unitate.

Nu așezați recipiente cu lichide pe unitate.

Opriți aparatul de la sursa de alimentare electrică atunci când acesta nu va fi utilizat pentru o perioadă îndelungată.

Utilizați unitatea cu filtrul de aer montat.

Nu blocați sau acoperiți grila de admisie, zona de evacuare sau orificiile de evacuare aer.

Asigurați-vă că toate echipamentele electrice/electronice sunt la distanță de 30 cm de unitate.

RECICLARE



Acest simbol de pe produs sau de pe ambalaj indică faptul că produsul nu poate fi considerat deșeu menajer.

Pentru reciclarea produsului, acesta trebuie dus la un punct de colectare sau la un centru de service Electrolux, care poate demonta și recicla bateria și componentele electrice într-un mod sigur și profesional. Pentru

colectarea separată a produselor electrice și a bateriilor reciclabile, urmați reglementările în vigoare în țara dvs.

ROMÂNĂ

Vă mulțumim pentru că ați ales purificatorul de aer Electrolux PURE A9-40/PURE A9-60.

Pentru cele mai bune rezultate, folosiți întotdeauna accesorii și piese de schimb originale. Acest produs este conceput luând în calcul protecția mediului. Toate piesele din plastic sunt marcate în scopul reciclării.

ÎNAINTE DE A ÎNCEPE

- Citiți acest manual cu atenție.
- Verificați dacă toate componentele descrise sunt incluse.
- Acordați atenție specială recomandărilor privind siguranța!

Pagini imagini 8-9

ÎNAINTE DE PRIMA UTILIZARE

Amplasați produsul conform instrucțiunilor de mai jos pentru utilizare și rezultate optime:

- 1 Utilizați purificatorul de aer într-un spațiu închis. Închideți toate ușile, ferestrele sau alte deschideri care duc în exteriorul camerei.
- 2 Amplasați aparatul într-o locație care nu restricționează fluxul de aer prin partea de sus a aparatului.
- 3 Aparatul trebuie așezat pe o podea nivelată, care îl poate susține.
- 4 Trebuie să existe minim 30 cm spațiu de jur împrejurul aparatului.

Scoateți ambalajul din plastic de protecție de pe filtrul multistrat.

- 5 Trageți de Mânerul textil înspre exterior pentru a scoate ușa de admisie aer.
- 6 Scoateți filtrul multistrat trăgând de mânerul acestuia.
- 7 Scoateți punga de plastic de protecție din filtrul multistrat.
- 8 Așezați la loc filtrul multistrat în aparat.

INSTRUCȚIUNI DE UTILIZARE

PENTRU PORNIREA APARATULUI

- 9 Conectați aparatul și atingeți (atingeți și ridicați mâna de pe) butonul "⏻" pentru a-l porni.

OBSERVAȚIE: Val dura aproximativ 10 secunde pentru ca senzorul să analizeze calitatea aerului iar în acest timp LED-ul Încărcare și Indicatorul calitate aer vor pulsa încet cu lumină albă. De fiecare dată când aparatul este pornit, modul SMART este activat automat, iar ventilatorul rulează la viteză mică, până ce este finalizată analiza calității aerului.

MOD INTELIGENT

- 10** În acest mod, aparatul va alege viteza ventilatorului automat, în funcție de nivelul de calitate a aerului. Acesta este modul implicit de fiecare dată când aparatul este pornit.

OBSERVAȚIE: În modul "SMART" viteza ventilatorului nu poate fi schimbată manual.

Referitor la Indicatorul calitate aer

- 11** Aparatul are un senzor de calitate a aerului care analizează calitatea aerului.

Indicatorul de calitate a aerului va afișa calitatea aerului în timp real, folosind diverse culori. După cum este afișat mai jos:

CULORI LUMINI	PM _{2,5} (μg/m ³)	CALITATE AER
Verde	0-12	Foarte bună
Galben	13-35	Bună
Portocaliu	36-55	Slabă
Roșu	56-150	Foarte slabă
Mov	151-250	Rea
Maro	>250	Foarte rea

OBSERVAȚIE: Va dura aproximativ 10 secunde pentru ca senzorul să analizeze calitatea aerului, de fiecare dată când aparatul este pornit. În acest timp, indicatorul de calitate a aerului va pulsa încet cu lumină albă.

Condițiile de umiditate foarte mare din cameră pot produce condens în zona senzorilor. Acest lucru poate afecta acuratețea citirilor senzorului.

MOD MANUAL

- 12** Apăsăți butonul "MODE" pentru a trece aparatul în modul "MANUAL". În acest mod, viteza ventilatorului poate fi schimbată manual atingând Selectorul viteză ventilator.

OBSERVAȚIE: Viteza ventilatorului se va schimba gradual după ce o nouă viteză de ventilator este selectată.

FUNCȚIE WIFI

- 13** Acest aparat este echipat cu un modul WiFi, care permite controlul de la distanță și acces la funcționalitatea completă a sistemului via aplicația noastră pentru telefoane inteligente. Descărcați aplicația noastră Pure A9 și urmați instrucțiunile pentru cum să vă conectați cu aplicația dvs. Atunci când conexiunea este stabilă, indicatorul WiFi se va aprinde.

FUNCȚIE BLOCARE ACCES COPII

- 14** Funcția Blocare acces copii poate fi activată și dezactivată prin apăsarea prelungită a butoanelor Pornit/Oprit și Mod simultan, timp de 4 secunde. Atunci când funcția Blocare acces copii este activă, panoul de control al aparatului nu primește interacțiuni și se va aprinde Indicatorul blocare acces copii.

INDICATOR DE SCHIMBARE A FILTRULUI

- 15** Indicatorul schimbare filtru se va aprinde pentru a vă reaminti să înlocuiți filtrul. Vedeți instrucțiunile din aplicația Pure A9 sau de pe site-ul web Electrolux privind locațiile de unde puteți achiziționa filtre de rezervă. Asigurați-vă că filtrul de rezervă nu mai este ambalat în punga de plastic de protecție înainte de utilizare. După ce filtrul este înlocuit, indicatorul de înlocuire filtru se va stinge automat.

OBSERVAȚIE: Filtrul multistrat nu poate fi spălat, acesta poate fi doar înlocuit.

FUNCȚIE PROGRAMARE

- 16** În aplicația Pure A9 (aplicație smartphone) puteți seta diverse programe de funcționare, de exemplu puteți seta ca viteza ventilatorului să scadă noaptea și apoi să revină la normal în timpul zilei. Atunci când este setat un program, indicatorul program de pe aparat se va aprinde.

ÎNGRIJIREA ȘI CURĂȚAREA

Scoateți din priză unitatea înainte de a o curăța pentru a evita electrocutarea sau pericolele de incendiu.

- 17** Componentele de plastic ale aparatului pot fi curățate cu o cârpă uscată, fără ulei, sau folosind un aspirator cu perie moale.
- 18** Materialul textil de pe aparat nu poate fi scos. Curățați materialul textil folosind o cârpă umedă, fără ulei, sau un aspirator cu perie moale.
- 19** Praful adunat în Senzorul de calitate a aerului poate rezulta în măsurători incorecte ale senzorului și poate afecta performanțele. Folosiți un aspirator cu perie moale pentru a elimina orice praf care se poate acumula în această zonă. Aspirați cel puțin o dată pe lună.
- 20** Nu utilizați niciodată soluții de curățare abrazive, dure sau ceară atunci când curățați aparatul.
- 21** **OBSERVAȚIE:** Filtrul multistrat nu poate fi spălat, acesta poate fi doar înlocuit.
- ATENȚIE!** Nu atingeți lama ventilatorului atunci când scoateți filtrul multistrat.

Depozitare

- 22** Dacă nu intenționați să utilizați aparatul o perioadă lungă de timp, acoperiți-l cu plastic sau puneți-l la loc în cutia acestuia.

Bucurați-vă de o experiență de curățare extraordinară cu purificatorul dvs. de aer Electrolux PURE A9-40/PURE A9-60!

Electrolux își rezervă dreptul de a modifica produsele, informațiile și specificațiile fără notificare.

DEPANARE

PROBLEMĂ	SOLUȚIE
Purificatorul de aer nu funcționează.	<ul style="list-style-type: none"> • Verificați dacă ștecherul de alimentare este deconectat. Împingeți ștecherul ferm în priza electrică. • Verificați dacă siguranța casei este arsă sau dacă a fost declanșată protecția acesteia. Înlocuiți siguranța cu un disjunctur cu temporizator sau resetați circuitul de protecție.
Ventilatorul nu funcționează.	<ul style="list-style-type: none"> • Asigurați-vă că ușa admisie de aer (fig. 8) este închisă corespunzător și filtrul este instalat corect, apoi reîncercați să utilizați purificatorul.
Calitatea aerului nu se îmbunătățește.	<ul style="list-style-type: none"> • Verificați dacă ferestrele sau ușile sunt deschise. Închideți toate ușile, ferestrele sau alte deschideri care duc în exteriorul camerei.
Aparatul face mult zgomot.	<ul style="list-style-type: none"> • Asigurați-vă că nu există obstacole lângă aparat și că există un spațiu liber de cel puțin 30 cm în jurul său, pentru funcționare optimă.
Viteza ventilatorului nu se schimbă imediat după ce selectați o nouă viteză pentru ventilator.	<ul style="list-style-type: none"> • Viteza ventilatorului va scădea sau va crește gradual, acest lucru fiind normal. Dacă nu se schimbă după o perioadă prelungită de timp de la momentul în care ați solicitat schimbarea, atunci vă rugăm să contactați un service autorizat Electrolux pentru asistență.
Aparatul produce un miros ciudat.	<ul style="list-style-type: none"> • Prima oară când folosiți purificatorul puteți percepe un miros de plastic sau de vopsea. Acesta este normal și va dispărea curând. Dacă mirosul persistă sau dacă simțiți miros de ars, vă rugăm să deconectați purificatorul și să contactați un service autorizat Electrolux pentru asistență.
Aplicația nu funcționează corespunzător sau aparatul nu poate fi adăugat în aplicație.	<ul style="list-style-type: none"> • Vă rugăm să contactați un service autorizat Electrolux pentru asistență pe acest subiect.
LED-ul Încărcare clipește rapid în timpul utilizării.	<ul style="list-style-type: none"> • Dacă întâmpinați această problemă, unitatea nu funcționează normal. Scoateți unitatea din priză și reconectați-o după 30 de secunde. Dacă problema persistă, vă rugăm să contactați un service autorizat Electrolux pentru asistență.
<p>Pentru orice alte probleme contactați un centru de service autorizat Electrolux.</p>	

Software-ul din purificatorul de aer este bazat parțial pe software gratuit și open source. Pentru a vedea informațiile de drepturi de autor și condițiile de licențiere aplicabile complete, vă rugăm vizitați: www.electrolux.com/appliance-supplementary

ИНФОРМАЦИЯ ПО ТЕХНИКЕ БЕЗОПАСНОСТИ

Данное РУКОВОДСТВО ПО ЭКСПЛУАТАЦИИ содержит конкретные инструкции по эксплуатации вашей модели. Используйте устройство исключительно в соответствии с инструкциями, приведенными в данном РУКОВОДСТВЕ ПО ЭКСПЛУАТАЦИИ. Настоящие инструкции не призваны охватывать все возможные условия и ситуации, которые могут возникать. При установке, эксплуатации и техобслуживании любого прибора необходимо следовать здравому смыслу и соблюдать осторожность.

ПРЕДУПРЕЖДЕНИЕ! Избегайте опасностей возгорания и поражения электрическим током. Не используйте удлинительные шнуры и переходники. Не извлекайте никакие штыри из вилки шнура питания.

Этот прибор можно использовать с источниками питания 50 Гц и 60 Гц без какого-либо изменения настроек.

Ни при каких обстоятельствах не срежьте и не извлекайте штырь заземления (см. рис. 23 на стр. 9), а также не производите подключение без использования данного штыря. Для Великобритании (см. рис. 24 на стр. 9).

Не храните и не используйте бензин и прочие воспламеняющиеся пары и жидкости рядом с этим и любыми другими приборами. Для ознакомления с предупреждениями в отношении воспламеняемости и другими предостережениями читайте информацию на табличках изделия.

Во избежание поражения электрическим током и/или опасности возгорания не допускайте попадания на прибор воды, а также любых других жидкостей и огнеопасных детергентов.

Не прикасайтесь к лопасти вентилятора при извлечении фильтра.

Безопасность детей и лиц с ограниченными возможностями

ПРЕДУПРЕЖДЕНИЕ! Существует риск удушья, получения травм или стойких нарушений трудоспособности.

Этот прибор может эксплуатироваться детьми возрастом от 8 лет и лицами с ограниченными физическими, сенсорными или умственными способностями и с недостаточным опытом или знаниями только под присмотром лица, отвечающего за их безопасность, или после получения соответствующих инструкций, позволяющих им безопасно эксплуатировать электроприбор и дающих им представление об опасности, связанной с его эксплуатацией.

Не позволяйте детям играть с прибором.

Очистка и доступное пользователю техническое обслуживание не должны производиться детьми без присмотра.

Детям младше 3 лет запрещается находиться рядом с прибором, если только за прибором не обеспечивается постоянный надзор взрослых.

Держите все упаковочные материалы вне досягаемости детей.

Информация о радиосвязи:

Рабочая частота и максимальная выходная мощность WiFi: 2,4 ГГц, 15 дБм

Рабочая частота и максимальная выходная мощность RFID: 13,56 МГц, -56,13 дБм

Информация об электрической части

ПРЕДУПРЕЖДЕНИЕ! Избегайте опасностей возгорания и поражения электрическим током.

Если вы не уверены в том, что розетка должным образом заземлена или защищена с помощью плавкого предохранителя с задержкой срабатывания или автоматического выключателя, попросите квалифицированного электрика установить надлежащую розетку в соответствии с Нормами проектирования, установки и эксплуатации электрического оборудования США, а также применимыми местными нормами и законами.

Не используйте удлинительные шнуры и переходники.

Никогда не тяните за шнур питания, чтобы отсоединить устройство. Всегда надежно держитесь за вилку и вытаскивайте ее перпендикулярно розетке.

Не пережимайте, не перегибайте и не связывайте узлом шнур питания.

Не перерезайте и не повреждайте шнур питания. Если шнур питания поврежден, его должен заменять только официальный сервисный центр Electrolux. Данное устройство не содержит деталей, которые могут обслуживаться пользователем самостоятельно. Для проведения ремонта всегда обращайтесь в официальный сервисный центр Electrolux.

В случае повреждения шнура питания во избежание несчастного случая он должен быть заменен изготовителем, специалистом авторизованного сервисного центра или специалистом с равнозначной квалификацией.

Во избежание опасностей поражения электрическим током и возгорания перед началом проведения очистки всегда отключайте устройство от сети.

Правила техники безопасности

ОСТОРОЖНО! Избегайте серьезных травм и гибели.

Не вставляйте и не помещайте пальцы и предметы в зону выпуска воздуха и переднюю решетку устройства.

Не включайте и не выключайте устройство путем отключения шнура питания от сети или путем выключения питания на электрическом щитке.

При возникновении неисправностей (искрения, запах гари и т. д.) немедленно остановите работу прибора, отключите шнур питания от сети и обратитесь в официальный сервисный центр Electrolux.

При использовании устройства не касайтесь его мокрыми руками.

Не тяните за шнур питания.

ОСТОРОЖНО! Избегайте получения травм и повреждения устройства или иного имущества.

Не направляйте поток воздуха на камин и другие источники тепла, поскольку это может привести к возгоранию.

Не залезайте на устройство и не кладите на него предметы.

Не вешайте на устройство никакие предметы.

Не ставьте на устройство емкости с жидкостями.

Отключайте устройство от источника питания, когда прибор не предполагается использовать в течение длительного времени.

Эксплуатируйте устройство с установленным воздушным фильтром.

Не блокируйте и не закрывайте решетку воздухозаборника, зону выпуска и выпускные отверстия.

Следите за тем, чтобы любое электрическое/электронное оборудование находилось на расстоянии не менее 30 см от устройства.

УТИЛИЗАЦИЯ



Данный символ на изделии или его упаковке указывает, что изделие нельзя утилизировать как обычные бытовые отходы.

Для вторичной переработки изделия просим отнести его в официальный пункт сбора или в сервисный центр Electrolux,

где батарея и электрические компоненты будут извлечены и переработаны безопасным и профессиональным образом. Следуйте правилам, установленным в вашей стране для раздельного сбора электроприборов и аккумуляторных батарей.

РУССКИЙ

Благодарим за выбор воздухоочистителя компании Electrolux PURE A9-40/PURE A9-60.

Для получения наилучших результатов всегда используйте фирменные вспомогательные приспособления и запасные детали. Это изделие разработано с учетом экологических требований. Все пластмассовые детали имеют обозначения с целью их последующей утилизации.

ПЕРЕД ПЕРВЫМ ИСПОЛЬЗОВАНИЕМ

- Внимательно прочитайте данное руководство.
- Убедитесь в наличии всех описанных деталей.
- Уделите особое внимание мерам предосторожности!

Иллюстрация, стр. 8-9

ПЕРЕД ПЕРВЫМ ИСПОЛЬЗОВАНИЕМ

Для обеспечения оптимальной работы изделия и получения наилучших результатов располагайте устройство в соответствии с приведенными ниже инструкциями:

- 1 Используйте очиститель воздуха в закрытых помещениях. Закройте все двери, окна и прочие отверстия, через которые в помещение может поступать воздух.
 - 2 Располагайте очиститель воздуха в таком месте, где будет обеспечиваться беспрепятственное прохождение потока воздуха через верхнюю часть прибора.
 - 3 Прибор необходимо располагать на ровном полу, способном выдержать вес прибора.
 - 4 Зазор вокруг прибора должен составлять не менее 30 см.
- Снимите полиэтиленовый защитный пакет с многослойного фильтра:**
- 5 Потяните рукоятку с тканевой обивкой наружу, чтобы снять дверцу воздухозаборника.
 - 6 Извлеките многослойный фильтр, потянув его за рукоятку.
 - 7 Снимите полиэтиленовый защитный пакет с многослойного фильтра.
 - 8 Снова установите многослойный фильтр в прибор.

ИНСТРУКЦИИ ПО ЭКСПЛУАТАЦИИ

ВКЛЮЧЕНИЕ ПРИБОРА

- 9 Подключите прибор к сети и нажмите (коснитесь и отпустите) кнопку «», чтобы включить устройство.

ПРИМЕЧАНИЕ. В течение примерно 10 секунд датчик будет анализировать качество воздуха. При этом светодиодный индикатор загрузки и индикатор качества воздуха будут медленно мигать белым светом. При каждом включении прибора автоматически активируется ИНТЕЛЛЕКТУАЛЬНЫЙ режим, и вентилятор работает на низкой скорости до тех пор, пока не будет завершен анализ качества воздуха.

ИНТЕЛЛЕКТУАЛЬНЫЙ РЕЖИМ

- 10** В данном режиме прибор будет выбирать скорость вентилятора автоматически на основании уровня качества воздуха. Это режим, который действует по умолчанию при каждом включении прибора.

ПРИМЕЧАНИЕ. В «SMART» («ИНТЕЛЛЕКТУАЛЬНОМ») режиме скорость вентилятора не может быть изменена вручную.

Об индикаторе качества воздуха

- 11** Прибор имеет датчик качества воздуха, который анализирует качество воздуха.

Индикатор качества воздуха будет показывать качество воздуха в реальном времени с помощью различных цветов индикации. Как показано ниже:

ЦВЕТ ИНДИКАТОРА	PM 2,5 (мкг/м ³)	КАЧЕСТВО ВОЗДУХА
Зеленый	0-12	Очень хорошее
Желтый	13-35	Хорошее
Оранжевый	36-55	Плохое
Красный	56-150	Очень плохое
Фиолетовый	151-250	Ужасное
Красно-коричневый	>250	Крайне ужасное

ПРИМЕЧАНИЕ. При каждом включении прибора в течение примерно 10 секунд датчик будет анализировать качество воздуха. При этом индикатор качества воздуха будет медленно мигать белым светом.

Очень высокая влажность воздуха в помещении может приводить к образованию конденсата в датчиках. Это может оказывать отрицательное влияние на точность показаний датчиков.

РУЧНОЙ РЕЖИМ

- 12** Чтобы перевести прибор в режим «MANUAL» («РУЧНОЙ»), нажмите кнопку «MODE» («РЕЖИМ»). В этом режиме скорость вентилятора можно изменять вручную с помощью ползунка регулировки скорости вентилятора.

ПРИМЕЧАНИЕ. После выбора новой скорости вентилятора скорость вентилятора будет изменяться постепенно.

ФУНКЦИЯ WI-FI

- 13** Данный прибор оснащен модулем Wi-Fi, что обеспечивает возможность дистанционного управления и доступа ко всем функциям системы с помощью нашего приложения для смартфонов. Загрузите наше приложение Pure A9 и следуйте инструкциям по установлению соединения приложения с прибором. Когда соединение установлено, будет гореть индикатор Wi-Fi.

ФУНКЦИЯ ЗАЩИТЫ ОТ ДЕТЕЙ

- 14** Защита от детей может активироваться и деактивироваться путем одновременного длительного нажатия кнопку включения/выключения и выбора режимов в течение 4 секунд. Когда защита от детей активирована, панель управления прибора не действует, и горит индикатор функции защиты от детей.

ИНДИКАТОР НЕОБХОДИМОСТИ ЗАМЕНЫ ФИЛЬТРА

- 15** Индикатор необходимости замены фильтра будет загораться для напоминания о необходимости замены фильтра. Для ознакомления с информацией о том, где приобрести запасные фильтры, см. инструкции в приложении Pure A9 или на веб-сайте Electrolux. Обязательно снимайте полиэтиленовый защитный пакет с запасного фильтра перед началом его использования. После замены фильтра индикатор необходимости замены фильтра автоматически погаснет.

ПРИМЕЧАНИЕ. Многослойный фильтр нельзя промывать, его можно только заменять.

ФУНКЦИЯ ИОНИЗАТОРА

- 16** Функция ионизатора может активироваться и деактивироваться только с помощью приложения PURE A9 (приложения для смартфонов). Когда эта функция активирована, загорается индикатор ионизатора, и прибор генерирует ионы для улучшения рабочих характеристик устройства, а вместе с этим и для улучшения качества воздуха в помещении.

УХОД И ОЧИСТКА

Во избежание опасностей поражения электрическим током и возгорания перед началом проведения очистки отключайте прибор от сети.

- 17** Пластмассовые детали прибора можно очищать с помощью сухой ткани, на которой нет следов масла, или с помощью пылесоса с мягкой щеткой.
- 18** Снимать с прибора ткань нельзя. Очищайте ткань с помощью сухой ткани, на которой нет следов масла, или с помощью пылесоса с мягкой щеткой.
- 19** Скапливание пыли в датчике качества воздуха может приводить к тому, что показания датчика будут неверными, а рабочие характеристики ухудшатся. Для удаления пыли, которая может скапливаться в этой области, используйте пылесос с мягкой щеткой. Пылесосьте не реже одного раза в месяц.
- 20** Никогда не используйте для чистки устройства абразивные, грубые чистящие средства и воск.
- 21** **ПРИМЕЧАНИЕ.** Многослойный фильтр нельзя промывать, его можно только заменять.
- ОСТОРОЖНО!** Не прикасайтесь к лопасти вентилятора при извлечении многослойного фильтра.

Хранение

- 22** Если вы не планируете использовать прибор в течение длительного времени, закройте его пленкой или возвращайте в коробку.

Наслаждайтесь превосходной чистотой со своим воздухоочистителем компании Electrolux PURE A9-40/ PURE A9-60!

Компания Electrolux оставляет за собой право изменять изделия, информацию и технические характеристики без уведомления.

НЕИСПРАВНОСТЬ	РЕШЕНИЕ
Воздухоочиститель не работает.	<ul style="list-style-type: none"> • Проверьте, не отсоединена ли вилка питания. Плотно вставьте вилку питания в электрическую розетку. • Проверьте, не перегорел ли домашний предохранитель и не активирован ли автоматический выключатель. Замените плавкий предохранитель предохранителем с задержкой срабатывания или возвратите автоматический выключатель в исходное положение.
Не работает вентилятор.	<ul style="list-style-type: none"> • Убедитесь, что дверца воздухозаборника (рис. 8) должным образом закрыта, а фильтр установлен правильно. Затем повторите попытку использования очистителя.
Качество воздуха не улучшается.	<ul style="list-style-type: none"> • Проверьте, не открыты ли окна или двери. Закройте все двери, окна и прочие отверстия, через которые в помещение может поступать воздух.
Прибор сильно шумит.	<ul style="list-style-type: none"> • Убедитесь, что рядом с устройством нет никаких препятствий, а зазор вокруг него для обеспечения оптимальной работы составляет не менее 30 см.
После выбора новой скорости вентилятора скорость не изменяется.	<ul style="list-style-type: none"> • Скорость вентилятора будет уменьшаться или увеличиваться постепенно, это нормально. Если скорость не изменится по истечении продолжительного периода времени после выбора новой скорости, обратитесь за помощью в официальный сервисный центр Electrolux.
От прибора исходит странный запах.	<ul style="list-style-type: none"> • При первом использовании очистителя вы можете почувствовать запах пластмассы или краски. Это нормальное явление, но запах должен быстро исчезнуть. Если запах сохранится или если вы почувствуете запах гари, отключите очиститель и обратитесь за помощью в официальный сервисный центр Electrolux.
Приложение не работает должным образом или невозможно установить связь с прибором в приложении.	<ul style="list-style-type: none"> • Обратитесь за помощью в решении проблемы в официальный сервисный центр Electrolux.
Светодиодный индикатор загрузки быстро мигает во время работы.	<ul style="list-style-type: none"> • Если возникает данная проблема, это означает, что устройство не работает должным образом. Отключите устройство от электрической розетки и снова подключите его через 30 секунд. Если проблема сохранится, обратитесь за помощью в официальный сервисный центр Electrolux.
<p>При возникновении любых других неполадок обращайтесь в официальный сервисный центр Electrolux.</p>	

Программа в воздухоочистителе частично основывается на бесплатном программном обеспечении и программном обеспечении с открытым исходным кодом. Для ознакомления с полной информацией об авторских правах и применимых условиях лицензии посетите веб-сайт: www.electrolux.com/appliance-supplementary

BEZPEČNOSTNÉ INFORMÁCIE

V tomto NÁVODE NA POUŽÍVANIE sú uvedené pokyny určené špeciálne pre váš model spotrebiča. Jednotku používajte len tak, ako je uvedené v tomto NÁVODE NA POUŽÍVANIE. Tieto pokyny nemajú za úlohu obsiahnuť všetky možné podmienky a situácie, ku ktorým môže dôjsť. Pri inštalácii, prevádzke a údržbe akéhokolvek spotrebiča je nutné postupovať rozumne a opatrne.

VÝSTRAHA! Zabráňte riziku požiaru alebo zásahu elektrickým prúdom. Nepoužívajte predlžovaciu šnúru ani rozdvojku či adaptér. Z napájacieho kábla neodstraňujte kolíky.

Zariadenie sa môže používať s elektrickým napájaním s frekvenciou 50 Hz alebo 60 Hz bez akejkolvek zmeny.

Za žiadnych okolností neodstraňujte, nezrezávajte, neprepájajte ani inak neupravujte uzemňovací kolík (pozri obrázok 23 na strane 9). Platí v UK (pozrite obrázok 24 na strane 9).

V blízkosti tohto ani žiadnych iných spotrebičov neskladujte ani nepoužívajte benzín ani žiadne iné horľavé plyny a kvapaliny. Prečítajte si informácie o horľavosti a ďalšie výstrahy uvedené na štítkoch výrobku.

Nedovoľte, aby sa voda alebo iná kvapalina alebo horľavý čistiaci prostriedok dostali do spotrebiča, zabránite tak úrazu elektrickým prúdom alebo požiaru.

Pri odstraňovaní filtra sa nedotýkajte lopatky ventilátora.

Bezpečnosť detí a zraniteľných osôb

VÝSTRAHA! Hrozí nebezpečenstvo udusenía, poranenia alebo trvalého postihnutia.

Tento spotrebič smú používať deti staršie ako 8 rokov a osoby so zníženou fyzickou, zmyslovou alebo psychickou spôsobilosťou alebo nedostatkom skúseností a znalostí, ak sú pod dozorom, resp. boli zodpovednou osobou poučené o bezpečnom používaní spotrebiča a rozumejú prípadným rizikám.

Deti sa so spotrebičom nesmú hrať.

Čistenie a údržbu nesmú vykonávať deti bez dozoru.

Deti do 3 rokov nesmú mať prístup k spotrebiču, iba ak sú nepretržite pod dohľadom zodpovednej osoby.

Obaly ukladajte mimo dosahu detí.

Informácie o rádiu:

WiFi Pracovná frekvencia a maximálny výstupný výkon: 2,4 GHz, 15 dBm

RFID Pracovná frekvencia a maximálny výstupný výkon: 13,56 MHz, -56,13 dBm

Informácie týkajúce sa elektrických zariadení

VÝSTRAHA! Zabráňte riziku požiaru alebo zásahu elektrickým prúdom.

Ak si nie ste istí, či je zásuvka správne uzemnená alebo chránená poisťkou s časovým oneskorením či ističom, požiadajte kvalifikovaného elektrikára o zapojenie vhodnej zásuvky v súlade s národnou vyhláškou o elektroinštalácii a platnými predpismi a smernicami. Nepoužívajte predlžovaciu šnúru, rozdvojkú ani adaptér. Nikdy neodpájajte spotrebič ťahaním za napájací kábel. Vždy pevne uchopte zástrčku a vytiahnite ju rovno zo zásuvky. Napájací kábel sa nesmie pricviknúť, ohýbať ani zauzliť. Napájací kábel sa nesmie prerezať ani poškodiť. Ak dôjde k poškodeniu napájacieho kábla, musí ho vymeniť výlučne autorizovaný servisný technik spotrebičov Electrolux. Táto jednotka neobsahuje žiadne diely, ktoré by mohol opraviť používateľ. Opravy vždy zverte do rúk autorizovaného servisného technika spotrebičov Electrolux.

Ak je poškodený elektrický napájací kábel, musíte ho dať vymeniť u výrobcu, v autorizovanom servise alebo u kvalifikovanej osoby s cieľom zabrániť nebezpečenstvu. Dbajte na to, aby bola jednotka pred čistením vypnutá, predídete tak úrazu elektrickým prúdom alebo požiaru.

Bezpečnostné opatrenia

POZOR! Zabráňte vážnemu poraneniu alebo usmrteniu. Do oblasti vývodu vzduchu alebo prednej mriežky jednotky nestrkajte ani nepríkladajte prsty ani žiadne predmety. Jednotku nezapínajte ani nevypínajte odpojením napájacieho kábla, ani vypnutím prívodu elektriny v elektrickom rozvádzači.

V prípade poruchy (iskrenie, zápach spáleniny a pod.) okamžite ukončíte prevádzku spotrebiča, odpojte napájací kábel a obráťte sa na autorizovaného servisného technika spotrebičov Electrolux.

Neobsluhujte jednotku vlhkými rukami.

Neťahajte za napájací kábel.

POZOR! Zabráňte poraneniu osôb alebo poškodeniu spotrebiča alebo iného majetku.

Prúd vzduchu nesmerujte na krby ani iné zdroje tepla, pretože by to mohlo spôsobiť vznietenie.

Na spotrebič nelezte ani naň neodkladajte žiadne predmety.

Na spotrebič nevesajte žiadne predmety.

Na spotrebič nedávajte nádoby s tekutinami.

Ak sa jednotka nebude dlhšiu dobu používať, odpojte ju od zdroja elektrického napájania.

Spotrebič používajte s osadeným vzduchovým filtrom. Neblokujte, ani nezakrývajte nasávaciu mriežku, oblasť výpustu, ani výstupné otvory.

Uistite sa, že všetky elektrické/elektronické zariadenia sú vzdialené 30 cm od spotrebiča.

LIKVIDÁCIA



Tento symbol na výrobku alebo na balení označuje, že výrobok nie je dovolené likvidovať s bežným domovým odpadom.

Postarajte sa o recykláciu výrobku a odneste ho do oficiálnej zberne recyklovateľného odpadu alebo do servisného strediska spoločnosti Electrolux, kde vedľa,

ako bezpečne a odborne odstrániť a recyklovať batériu a elektrické súčiastky. Riadte sa príslušnými predpismi, ktoré sa vzťahujú na zber elektrických výrobkov a nabíjateľných batérií/akumulátorov.

SLOVENSKY

Ďakujeme, že ste si vybrali čističku vzduchu Electrolux PURE A9-40/PURE A9-60.

Na dosiahnutie najlepších výsledkov vždy používajte originálne príslušenstvo a náhradné diely. Tento výrobok je navrhnutý so zreteľom na životné prostredie. Všetky plastové súčiastky sú označené na recykláciu.

PRED SPUSTENÍM

- Dôkladne si prečítajte tento návod na použitie.
- Skontrolujte, či balenie obsahuje všetky popisované časti.
- Osobitnú pozornosť venujte bezpečnostným predpisom!

Obrázky na strane 8-9

PRED PRVÝM POUŽITÍM

V záujme zabezpečenia optimálnej prevádzky a účinnosti umiestnite výrobok podľa nižšie uvedených pokynov:

- 1 Čističku vzduchu používajte v uzavretom priestore. Zatvorte všetky dvere, okná a iné otvory spájajúce vonkajší priestor s miestnosťou.
 - 2 Čističku vzduchu umiestnite na miesto, ktoré neobmedzuje prúdenie vzduchu cez hornú časť spotrebiča.
 - 3 Spotrebič musí byť umiestnený na rovnej podlahe s potrebnou nosnosťou.
 - 4 Okolo spotrebiča by malo byť minimálne 30 cm voľného priestoru.
- Viacvrstvový filter vyberte z plastového vrečka:**
- 5 Potiahnite textilnú rukoväť smerom von, aby ste vybrali dvierka prívodu vzduchu.
 - 6 Viacvrstvový filter vyberiete potiahnutím za rukoväť.
 - 7 Viacvrstvový filter vyberte z plastového vrečka.
 - 8 Viacvrstvový filter vložte späť do spotrebiča.

PREVÁDZKOVÉ POKYNY

ZAPNITE SPOTREBIČ

- 9 Spotrebič zapojte do elektrickej siete a ťuknite na (dotknite sa a uvoľnite) „“, aby sa zariadenie zaplo.

POZNÁMKA: Analýza kvality vzduchu bude trvať asi 10 sekúnd. Počas tohto času budú LED indikátor načítania a kontrolka kvality vzduchu pomaly blikať bielym svetlom. Po každom zapnutí spotrebiča sa automaticky aktivuje režim SMART a ventilátor pracuje pri nízkej rýchlosti až do ukončenia analýzy kvality vzduchu.

GB

CS

DA

FI

FR

DE

HU

IT

NO

PL

RO

RU

SK

SL

SV

TR

INTELEKTUÁLNY REŽIM

- 10** V tomto režime zvolíte spotrebič rýchlosť ventilátora automaticky podľa úrovne kvality vzduchu. Toto je predvolený režim pri každom zapnutí spotrebiča.

POZNÁMKA: V režime „SMART“ nie je možné manuálne meniť rýchlosť ventilátora.

O ukazovateli kvality vzduchu

- 11** Spotrebič je vybavený snímačom kvality vzduchu, ktorý analyzuje kvalitu vzduchu.

Ukazovateľ kvality vzduchu zobrazuje kvalitu vzduchu v reálnom čase vyžarovaním rôznych farieb svetla. Ako je znázornené nižšie:

FARBA UKAZOVATEĽA	PM 2,5 (µg/m ³)	KVALITA VZDUCHU
Zelená	0-12	Veľmi dobrá
Žltá	13-35	Dobrá
Oranžová	36-55	Neuspokojivá
Červená	56-150	Veľmi neuspokojivá
Fialová	151-250	Zlá
Gaštanová	>250	Veľmi zlá

POZNÁMKA: Pri každom zapnutí spotrebiča snímač asi 10 sekúnd analyzuje kvalitu vzduchu. Počas tohto času ukazovateľ kvality vzduchu pomaly bliká bielym svetlom.

Veľmi vysoká vlhkosť v miestnosti môže spôsobiť kondenzáciu na senzoch. Mohlo by to ovplyvniť presnosť snímaných hodnôt.

MANUÁLNY REŽIM

- 12** Ťuknutím na tlačidlo „MODE“ prepnete spotrebič do režimu „MANUAL“. V tomto režime je možné manuálne meniť rýchlosť ventilátora, a to tak, že sa dotknete posuvného ovládača rýchlosti ventilátora.

POZNÁMKA: Rýchlosť ventilátora sa po zvolení novej rýchlosti ventilátora bude meniť postupne.

FUNKCIA WIFI

- 13** Tento spotrebič je vybavený modulom WiFi, ktorý umožňuje diaľkové ovládanie a prístup k všetkým funkciám systému prostredníctvom aplikácie pre smartfóny. Stiahnite si našu aplikáciu Pure A9 a postupujte podľa pokynov na pripojenie k zariadeniu. Po nadviazaní spojenia sa rozsvieti indikátor WiFi.

FUNKCIA DETSKEJ POISTKY

- 14** Detskú poistku môžete zapnúť a vypnúť tak, že súčasne stlačíte tlačidlo Zapnúť/Vypnúť a tlačidlo Mode na 4 sekundy. Keď je zapnutá detská poistka, nie je možné ovládať ovládací panel spotrebiča a rozsvieti sa indikátor detskej poistky.

INDIKÁTOR VÝMENY FILTRA

- 15** Indikátor výmeny filtra sa rozsvieti, aby vás upozornil na potrebu výmeny filtra. Pozrite si pokyny v aplikácii Pure A9 alebo na webovej lokalite spoločnosti Electrolux, kde si môžete zakúpiť náhradné filtre. Pred použitím sa uistite, že ste z náhradného filtra odstránili plastový ochranný obal. Po výmene filtra sa indikátor výmeny filtra automaticky vypne.

POZNÁMKA: Viacvrstvový filter nie je možné umývať. Musíte ho vymeniť.

FUNKCIA IONIZÁTORA

- 16** Funkciu ionizátora je možné zapnúť a vypnúť iba pomocou aplikácie Pure A9 (aplikácia pre smartfóny). Keď je táto funkcia zapnutá, rozsvieti sa indikátor ionizátora a spotrebič generuje ióny na zlepšenie výkonu jednotky a zvýšenie kvality vzduchu v miestnosti.

OŠETROVANIE A ČISTENIE

Pred čistením odpojte spotrebič zo siete, aby ste predišli úrazom elektrickým prúdom.

- 17** Plastové časti spotrebiča je možné čistiť suchou handričkou bez obsahu oleja alebo pomocou vysávača s mäkkou kefou.
- 18** Látka na zariadení sa nedá odstrániť. Latku vyčistite suchou handričkou bez oleja alebo vysávačom s mäkkou kefou.
- 19** Prach nahromadený v senzore kvality ovzdušia môže viesť k nesprávnemu meraniu senzorov, čo môže ovplyvniť výkon. Na odstránenie prachu, ktorý sa v tejto oblasti môže hromadiť, použite vysávač s mäkkou kefou. Príslušné miesto spotrebiča povysávajte najmenej jedenkrát do mesiaca.
- 20** Pri čistení nikdy nepoužívajte abrazívne, drsné čistiace prostriedky alebo vosk.
- 21** **POZNÁMKA:** Viacvrstvový filter sa nedá umývať. Musíte ho vymeniť.
- POZOR!** Pri vyberaní viacvrstvého filtra sa nedotýkajte lopatky ventilátora.

Skladovanie

- 22** Ak nebudete spotrebič dlhší čas používať, zakryte ho plastovým obalom alebo ho odložte do kartónovej škatule.

Užívajte si čistý vzduch v interiéri vďaka čističke vzduchu Electrolux PURE A9-40/PURE A9-60!

Spoločnosť Electrolux si vyhradzuje právo zmeniť výrobky, informácie a špecifikácie bez predchádzajúceho oznámenia.

RIEŠENIE PROBLÉMOV

PROBLÉM	RIEŠENIE
Čistička vzduchu nefunguje.	<ul style="list-style-type: none"> • Skontrolujte, či nie je odpojená zástrčka. Zasuňte zástrčku pevne do elektrickej zásuvky. • Skontrolujte, či nie je vypálená poistka alebo či nie je vypnutý istič. Vymeňte poistku za typ s časovým oneskorením alebo resetujte istič.
Ventilátor nefunguje.	<ul style="list-style-type: none"> • Uistite sa, že sú dvierka prívodu vzduchu (obrázok 8) správne zatvorené a že je správne nainštalovaný filter, potom skúste znovu zapnúť čističku vzduchu.
Kvalita vzduchu sa nezlepšuje.	<ul style="list-style-type: none"> • Skontrolujte, či nie sú otvorené okná alebo dvere. Zatvorte všetky dvere, okná a iné otvory spájajúce vonkajšok s miestnosťou.
Spotrebič je príliš hlučný.	<ul style="list-style-type: none"> • Uistite sa, že v blízkosti spotrebiča nie sú žiadne prekážky a že má okolo seba minimálne 30 cm voľného priestoru na optimálnu prevádzku.
Rýchlosť ventilátora sa po výbere novej rýchlosti ventilátora nezmení.	<ul style="list-style-type: none"> • Rýchlosť ventilátora sa znižuje alebo zvyšuje postupne, čo je normálne. Ak sa po dlhšom čase po zadaní novej hodnoty nezmení, kontaktujte autorizovaného servisného technika spoločnosti Electrolux.
Zo spotrebiča vychádza zvláštny zápach.	<ul style="list-style-type: none"> • Pri prvom použití čističky vzduchu môžete cítiť zápach plastu alebo farby. Je to normálne. Malo by to rýchlo zmiznúť. Ak zápach pretrváva alebo ak cítite zápach po horení, odpojte zariadenie a spojte sa s autorizovaným servisným technikom spoločnosti Electrolux.
Aplikácia nefunguje správne alebo nie je možné konfigurovať spotrebič prostredníctvom aplikácie.	<ul style="list-style-type: none"> • Kontaktujte autorizovaného servisného pracovníka spoločnosti Electrolux, ktorý vám v tejto veci poradí.
Počas prevádzky bliká LED indikátor načítania.	<ul style="list-style-type: none"> • Ak sa vyskytne tento problém, jednotka nepracuje normálne. Spotrebič odpojte od zásuvky a znova ho zapojte po 30 sekundách. Ak problém pretrváva, kontaktujte autorizovaného servisného technika spoločnosti Electrolux.
V prípade akýchkoľvek ďalších problémov kontaktujte autorizované servisné stredisko spoločnosti Electrolux.	

Softvér čističky vzduchu je čiastočne založený na bezplatnom a voľne prístupnom zdrojovom softvéri. Kompletné informácie o autorských právach a príslušné licenčné podmienky nájdete na stránke: www.electrolux.com/appliance-supplementary

VARNOSTNA NAVODILA

V tem PRIROČNIKU ZA UPORABO so navedena posebna navodila za upravljanje vašega modela. Enoto uporabljajte le po navodilih iz tega PRIROČNIKA ZA UPORABO. Ni nujno, da bodo v teh navodilih navedena vsa možna stanja in situacije, do katerih lahko pride. Pri nameščanju, upravljanju in vzdrževanju katerekoli naprave sta potrebni zdrava pamet in previdnost.

OPOZORILO! Preprečite nevarnost požara ali električni udar.

Ne uporabljajte podaljška ali adapterskega vtiča. Ne odstranite nobenega roglja z napajalnega kabla.

Ta naprava se lahko uporablja v napajalniku 50 Hz ali 60 Hz brez sprememb.

V nobenem primeru ne izrežite, odstranite ali zaobidite ozemljitvenega roglja (glejte sliko 23 na strani 9). Za Združeno kraljestvo (glejte sliko 24 na strani 9).

V bližini te ali katerekoli druge naprave ne shranjujte ali uporabljajte bencina ali drugih vnetljivih hlapov in tekočin. Preberite nalepke na izdelku glede vnetljivosti in druga opozorila.

Ne dovolite, da bi voda ali katerakoli druga tekočina ali vnetljivo pralno sredstvo vstopilo v napravo, da preprečite električni udar in/ali nevarnost požara.

Ko odstranjujete filter, se ne dotikajte rezila ventilatorja.

Varnost otrok in ranljivih oseb

OPOZORILO! Nevarnost zadužitve, poškodbe ali trajne invalidnosti.

To napravo lahko uporabljajo otroci, starejši od 8 let, in osebe z zmanjšanimi fizičnimi, senzoričnimi ali umskimi zmožnostmi ali pomanjkanjem izkušenj in znanja, če so bili nadzorovani ali poučeni o varni uporabi naprave in se seznanili z vključenimi nevarnostmi.

Otroci se ne smejo igrati z napravo.

Otroci ne smejo izvajati uporabniškega vzdrževanja in čiščenja brez nadzora.

Otroci, mlajši od treh let, se ne smejo približevati napravi, če niso pod nenehnim nadzorom.

Vse dele embalaže hranite izven dosega otrok.

Informacije o radiu:

WiFi delovna frekvenca in največja izhodna moč: 2,4 GHz, 15 dBm

RFID delovna frekvenca in največja izhodna moč: 13,56 MHz, -56,13 dBm

Električne informacije

OPOZORILO! Preprečite nevarnost požara ali električni udar.

Če niste prepričani, ali je vtičnica ustrezno ozemljena ali zaščiten s počasno varovalko ali prekinjalom, naj usposobljen električar namesti ustrezno vtičnico v skladu z nacionalnim električnim zakonikom in veljavnimi krajevnimi zakoniki ter uredbami.

Ne uporabljajte podaljška ali adapterskega vtiča. Enote nikoli ne iztaknite iz vtičnice s potegom za napajalni kabel. Vedno trdno primite vtič in ga izvlecite naravnost iz vtičnice.

Ne stiskajte, ukrivljajte ali prepletajte napajalnega kabla. Ne režite ali kako drugače poškodujte napajalnega kabla. Če se napajalni kabel poškoduje, ga lahko zamenja le pooblaščen Electroluxov serviser. Ta enota nima delov, ki jih lahko popravlja uporabnik. Za popravila vedno pokličite pooblaščenega Electroluxovega serviserja. Če je napajalni kabel poškodovan, ga mora zamenjati predstavnik proizvajalca, pooblaščen servisne službe ali druga strokovno usposobljena oseba, da se izognete nevarnosti.

Pred čiščenjem enoto izklopite iz električnega omrežja, da preprečite udar ali nevarnosti požara.

Varnostni previdnostni ukrepi

POZOR! Preprečite hude poškodbe ali smrt.

Ne vstavlajte ali polagajte prstov ali predmetov v predel za odvajanje zraka ali sprednjo rešetko enote.

Enote ne vklaplajte ali izklaplajte z iztaknitvijo napajalnega kabla iz vtičnice ali izklopom napajanja v električni omarici.

V primeru motenj (iskre, vonj po zažganem, itd.) takoj prekinite delovanje, iztaknite napajalni kabel iz vtičnice in pokličite pooblaščenega Electroluxovega serviserja.

Enote ne upravljajte z mokrimi rokami.

Ne vlecite za napajalni kabel.

POZOR! Preprečite telesne poškodbe ali škodo na enoti ali drugi lastnini.

Zračnega toka ne usmerjajte v kamine ali druge toplotne vire, ker lahko to povzroči nenadno vzplamenje.

Ne vzpenjajte se na enoto in nanjo ne postavljajte predmetov.

Na enoto ne obešajte predmetov.

Na enoto ne postavljajte posod s tekočino.

Ko enote ne boste uporabljali dalj časa, jo izključite iz napajanja.

Enota naj deluje z nameščenim zračnim filtrom.

Ne zapirajte ali prekrivajte rešetke za dovod zraka, predela za odvajanje zraka in izhodnih odprtín.

Zagotovite, da bo vsa električna/elektronska oprema oddaljena od enote 30 cm.

ODSTRANITEV



Ta simbol na izdelku ali na njegovi embalaži označuje, da z izdelkom ni dovoljeno ravnati kot z običajnimi gospodinjstskimi odpadki.

Če želite svoj izdelek reciklirati, ga odnesite na uradno zbirno mesto ali v Electroluxov servisni center, ki lahko

varno in profesionalno odstrani in reciklira baterijo in električne dele. Upoštevajte pravila države za ločeno zbiranje električnih izdelkov in polnilnih baterij.

SLOVENŠČINA

Zahvaljujemo se vam, ker ste izbrali Electroluxov prečiščevalc zraka PURE A9-40/PURE A9-60.

Za najboljše rezultate vedno uporabljajte originalne dodatke in rezervne dele. Ta izdelek je zasnovan z mislijo na okolje. Vsi plastični deli so označeni za recikliranje.

PRED ZAČETKOM

- Natančno preberite ta priročnik.
- Preverite, ali so vsi opisani deli vključeni.
- Še posebej bodite pozorni na varnostna navodila!

Slika na straneh 8-9

PRED PRVO UPORABO

Izdelek namestite v skladu s spodnjimi navodili za optimalno delovanje in rezultate:

- 1 Prečiščevalc zraka uporabljajte v zaprtem prostoru. Zaprite vsa vrata, okna in druge odprtine, ki se povezujejo z zunanjim prostorom.
 - 2 Postavite zračni filter na mesto, ki ne omejuje pretoka zraka prek zgornjega dela naprave.
 - 3 Naprava mora biti postavljena na ravna tla, ki jo lahko podprejo.
 - 4 Okrog naprave mora biti najmanj 30 cm prostora.
- Odstranite plastično zaščitno vrečko z večplastnega filtra:**
- 5 Povlecite ročaj za perilo navzven, da odstranite vrata za dovod zraka.
 - 6 Odstranite večplastni filter tako, da ga izvlečete za ročaj.
 - 7 Odstranite plastično zaščitno vrečko z večplastnega filtra.
 - 8 Ponovno namestite večplastni filter v napravo.

NAVODILA ZA UPORABO

ZA VKLOP NAPRAVE

- 9 Priključite napravo in tapnite (dotaknite se in sprostite) »« tipko za vklop.

OPOMBA: Potrebni bo približno 10 sekund, da senzor analizira kakovost zraka, v tem času pa LED lučka za nalaganje in lučka za kakovost zraka počasi utripata v beli barvi. Ob vsakem vklopu naprave se samodejno aktivira PAMETNI način in ventilator deluje z nizko hitrostjo, dokler se analiza kakovosti zraka ne konča.

GB

CS

DA

FI

FR

DE

HU

IT

NO

PL

RO

RU

SK

SL

SV

TR

PAMETNI NAČIN

- 10** V tem načinu bo naprava samodejno izbrala hitrost ventilatorja glede na raven kakovosti zraka. To je privzeti način delovanja ob vsakem vklopu naprave.
- OPOMBA:** V »SMART« načinu hitrosti ventilatorja ni mogoče spreminjati ročno.

O lučki za kakovost zraka

- 11** Naprava ima senzor kakovosti zraka, ki analizira kakovost zraka.

Lučka za kakovost zraka bo prikazala kakovost zraka v realnem času z različnimi barvami lučke. Kot je prikazano spodaj:

BARVA LUČKE	PM 2,5 (µg/m ³)	KAKOVOST ZRAKA
Zelena	0-12	Zelo dobra
Rumena	13-35	Dobra
Oranžna	36-55	Slaba
Rdeča	56-150	Zelo slaba
Vijolična	151-250	Slaba
Rjavkasta	>250	Zelo slaba

OPOMBA: Senzor bo za analizo kakovosti zraka potreboval približno 10 sekund ob vsakem vklopu naprave. Med tem časom bo lučka za kakovost zraka počasi utripala v beli barvi.

Zelo visoke vlažnosti v prostoru lahko povzročijo kondenzacijo v senzorjih. To lahko vpliva na točnost odčitkov senzorja.

ROČNI NAČIN

- 12** Dotaknite se tipke »MODE«, da napravo preklopite v »MANUAL« način. V tem načinu lahko hitrost ventilatorja spreminjate ročno z dotikom drsnika za hitrost ventilatorja.

OPOMBA: Hitrost ventilatorja se bo po izbiri nove hitrosti ventilatorja postopoma spreminjala.

FUNKCIJA WIFI-ja

- 13** Ta naprava je opremljena z modulom WiFi, ki omogoča daljinsko upravljanje in dostop do polnega delovanja sistema prek aplikacije za pametni telefon. Prenesite si našo aplikacijo Pure A9 in upoštevajte navodila za povezavo s svojo napravo. Ko je povezava vzpostavljena, se bo posvetil indikator za WiFi.

FUNKCIJA VAROVALA ZA OTROKE

- 14** Varovalo za otroke lahko vklopite in izklopite z dolgim pritiskom na tipki Vklop/Izklop in Način hkrati za 4 sekunde. Ko je varovalo za otroke vklopljeno, upravljalne plošče naprave ni mogoče povezati in posveti indikator varovala za otroke.

INDIKATOR MENJAVE FILTRA

- 15** Posvetil bo indikator menjave filtra, da vas opomni na menjavo filtra. Glejte navodila v aplikaciji Pure A9 ali na spletni strani Electrolux o tem, kje kupiti nadomestne filtre. Pred uporabo zagotovite, da je plastična zaščitna vrečka odstranjena z nadomestnega filtra. Po menjavi filtra se bo indikator menjave filtra samodejno izklopil.

OPOMBA: Večplastnega filtra ni mogoče oprati, lahko se ga samo zamenja.

FUNKCIJA IONIZATORJA

- 16** Funkcijo ionizatorja lahko vklopite in izklopite samo z aplikacijo Pure A9 (aplikacija za pametni telefon). Ko je ta funkcija vklopljena, posveti indikator ionizatorja in naprava ustvari ione za izboljšanje delovanja enote in s tem kakovost zraka v prostoru.

VZDRŽEVANJE IN ČIŠČENJE

Pred čiščenjem izklopite napravo iz električnega omrežja, da preprečite udar ali nevarnosti požara.

- 17** Plastične dele naprave lahko očistite s suho krpo, ki ne vsebuje olja, ali s sesalnikom z mehko krtačo.
- 18** Tkanine na napravi ni mogoče odstraniti. Tkanino očistite s suho krpo, ki ne vsebuje olja, ali s sesalnikom z mehko krtačo.
- 19** Prah, ki se nabira v senzorju kakovosti zraka, lahko povzroči nepravilne odčitke senzorja in vpliva na delovanje. Uporabite sesalnik z mehko krtačo, da odstranite prah, ki se lahko nakopiči na tem območju. Posesajte vsaj enkrat mesečno.

- 20** Pri čiščenju enote nikoli ne uporabljajte abrazivnih, grobih čistil ali voska.

- 21** **OPOMBA:** Večplastnega filtra ni mogoče oprati, lahko se ga samo zamenja.

POZOR! Ko odstranjujete večplastni filter, se ne dotikajte rezila ventilatorja.

Shranjevanje

- 22** Če naprave ne nameravate uporabljati dlje časa, jo pokrijte s plastiko ali jo vrnite v škatlo.

Uživajte v odličnem čiščenju s svojim Electroluxovim prečiščevalcem zraka PURE A9-40/ PURE A9-60!

Electrolux si pridržuje pravico, da brez predhodnega obvestila spremeni izdelke, informacije in specifikacije.

ODPRAVLJANJE TEŽAV

TEŽAVA	REŠITEV
Prečiščevalac zraka ne deluje.	<ul style="list-style-type: none"> • Preverite, če je napajalni vtič odklopljen. Napajalni vtič čvrsto potisnite v električno vtičnico. • Preverite, če je pregorela hišna varovalka ali sproženo prekinjalo. Varovalko zamenjajte s počasno ali ponastavite prekinjalo.
Ventilator ne deluje..	<ul style="list-style-type: none"> • Zagotovite, da so vrata za dovod zraka (slika 8) pravilno zaprta in filter pravilno nameščen, nato poskusite znova s prečiščevalcem.
Prečiščevalac zraka se ne izboljšuje.	<ul style="list-style-type: none"> • Preverite, če so okna ali vrata odprta. Zaprite vsa vrata, okna in druge odprtine, ki se povezujejo z zunanjim prostorom.
Naprava je zelo glasna.	<ul style="list-style-type: none"> • Zagotovite, da v bližini naprave ni nobenih ovir in, da je okrog nje najmanj 30 cm prostora za optimalno delovanje.
Hitrost ventilatorja se po izbiri nove hitrosti ventilatorja ne spremeni.	<ul style="list-style-type: none"> • Hitrost ventilatorja se bo postopoma zmanjševala ali povečevala, kar je normalno. Če se ne spremeni po daljšem časovnem obdobju po vnosu, poiščite podporo pri pooblaščenem Electroluxovem serviserju.
Naprava povzroča čuden vonj.	<ul style="list-style-type: none"> • Ob prvi uporabi prečiščevalca boste morda začutili vonj po plastiki ali barvi. To je normalno, vendar mora hitro izginiti. Če vonj traja ali čutite vonj po zažganem, prečiščevalac izklopite in poiščite podporo pri pooblaščenem Electroluxovem serviserju.
Aplikacija ne deluje pravilno ali pa na napravi ni mogoče vklopiti naprave.	<ul style="list-style-type: none"> • Poiščite podporo pri pooblaščenem Electroluxovem serviserju v zvezi s to temo.
LED lučka za nalaganje med delovanjem hitro utripa.	<ul style="list-style-type: none"> • Če pride do te težave, enota ne deluje normalno. Napravo izklopite iz električne vtičnice in jo po 30 sekundah ponovno priključite. Če težava ostaja, poiščite podporo pri pooblaščenem Electroluxovem serviserju.
<p>Za morebitne nadaljnje težave se obrnite na pooblaščen Electroluxov servisni center.</p>	

Programska oprema v prečiščevalcu zraka delno temelji na prosti in odprtokodni programski opremi. Če si želite ogledati vse informacije o avtorskih pravicah in veljavne licenčne pogoje, obiščite: www.electrolux.com/appliance-supplementary

SÄKERHETSINFORMATION

I den här BRUKSANVISNINGEN finns specifika användningsanvisningar för din modell. Använd apparaten endast i enlighet med BRUKSANVISNINGEN. Denna bruksanvisning är inte avsedd att täcka alla möjliga tillstånd och situationer som kan uppstå. Sunt förnuft och försiktighet måste iakttas vid installation, användning och skötsel av alla produkter.

WARNING! Undvik eldsvåda eller elstötar. Använd inte en förlängningsladd eller adapterkontakt. Ta inte bort något stift från nätsladden.

Denna apparat kan anslutas till 50 Hz- eller 60 Hz-uttag utan att några ändringar behöver göras.

Jordningsstiftet får under inga omständigheter skäras av, tas bort eller förbikopplas (se bild 23 på sidan 9). För Storbritannien och Nordirland (se bild 24 på sidan 9).

Lagra eller använd heller inte bensin eller andra lättantändliga ångor och vätskor i närheten av denna eller någon annan apparat. Läs produktdekalerna för anvisningar om brandfarliga ämnen och andra varningar.

Låt inte vatten eller andra vätskor eller brandfarliga rengöringsmedel tränga in i apparaten för att undvika elstötar och/eller brandfara.

Vidrör inte fläktbladet när du avlägsnar filtret.

Säkerhet för barn och handikappade

WARNING! Risk för kvävning, skador eller permanent invaliditet.

Denna produkt kan användas av barn från 8 års ålder och uppåt, och av personer med nedsatt fysisk, sensorisk eller mental förmåga, samt personer med bristande erfarenhet och kunskap, om de övervakas eller instrueras beträffande hur produkten används på ett säkert sätt och förstår de risker som är förknippade med användningen.

Apparaten är ingen leksak.

Rengöring och användarunderhåll ska inte utföras av barn utan tillsyn.

Barn under 3 år ska inte vistas i närheten utan ständig uppsikt.

Håll allt förpackningsmaterial utom räckhåll för barn.

Information om radio:

WiFi-arbetsfrekvens och maximal uteffekt:	2,4 GHz, 15 dBm
RFID-arbetsfrekvens och maximal uteffekt:	13,56 MHz, -56,13 dBm

Elektrisk information

WARNING! Undvik eldsvåda eller elstöt.

Om du inte vet om vägguttaget är ordentligt jordat eller skyddat av en trög säkring eller krets brytare ska en behörig elektriker installera korrekt uttag enligt nationella elinstallationsnormer och gällande lokala regler och förordningar.

Använd inte en förlängningsladd eller adapterkontakt.

Koppla aldrig ur enheten genom att dra i nätsladden. Ta alltid ett fast grepp om kontakten och dra rakt ut från vägguttaget.

Kläm, böj eller knyt inte nätsladden.

Skär inte i eller skada nätsladden. Om nätsladden är skadad får den bara bytas ut av en auktoriserad Electrolux-servicetekniker. Apparaten innehåller inga delar som användaren kan utföra service på. Kontakta alltid en av Electrolux auktoriserad serviceverkstad för reparationer.

Om sladden är skadad måste den bytas ut av tillverkaren eller dennes serviceagent, eller av annan kvalificerad person för att undvika fara.

Du måste koppla från enheten före rengöring för att förhindra elstöt eller brand.

Säkerhetsföreskrifter

FÖRSIKTIGT! Undvik allvarliga personskador eller dödsfall.

Stick inte in och sätt inte fingrar eller föremål i luftöppningarna eller frontgallret på enheten. Slå inte på eller av enheten genom att dra ut nätsladden eller stänga av strömmen i kopplingsdosan. Vid fel (gnistor, bränd lukt osv.) ska du sluta använda produkten direkt, dra ut nätsladden och ringa en av Electrolux auktoriserad serviceverkstad.

Använd inte produkten när du är våt om händerna.

Dra inte i nätsladden.

FÖRSIKTIGT! Undvik skador på enheten eller annan egendom.

Rikta inte luftflödet mot eldstäder eller andra värmerelaterade källor eftersom detta kan orsaka att elden flammar upp.

Klättra inte på och ställ inte föremål på enheten.

Häng inte föremål från enheten.

Placera inga vätskebehållare på enheten.

Stäng av enheten vid vägguttaget när den inte ska användas under en längre tid.

Använd enheten med ett luftfilter på plats.

Blockera inte och täck inte över intagsgallret, utloppsdelarna och utloppsportarna.

Kontrollera att all annan elektrisk/elektronisk utrustning är placerad på 30 cm avstånd från enheten.

KASSERING



Den här symbolen på produkten eller på förpackningen indikerar att produkten inte får behandlas som hushållsavfall.

För att återvinna produkten ska du ta den till en miljöstation eller till ett Electrolux servicecenter som kan ta bort och återvinna batteriet och elektriska delar på ett säkert och professionellt sätt. Följ gällande bestämmelser för separat insamling av elektriska produkter och uppladdningsbara batterier.

SVENSKA

Tack för att du väljer Electrolux luftrenare PURE A9-40/PURE A9-60.

Använd alltid originaltillbehör och reservdelar för att få bästa resultat. Denna produkt är utformad med miljön i åtanke. Alla plastdelar är markerade för återvinnings syften.

FÖRE ANVÄNDNING

- Läs den här manualen noga.
- Kontrollera att alla beskrivna delar ingår.
- Lägg speciellt märke till säkerhetsåtgärderna!

Bilder sidan 8-9

INNAN FÖRSTA ANVÄNDNINGSTILLFÄLLET

Val av placering är viktigt

- 1 För bästa resultat bör luftrenaren användas i ett slutet utrymme. Stäng alla dörrar och fönster.
- 2 Placera luftrenaren på en plats som inte hindrar utblåsflödet uppåt.
- 3 Enheten ska placeras på ett fast plant underlag.
- 4 Det ska vara minst 30cm fritt utrymme runt om enheten

Avlägsna den skyddande plastpåsen från flerskiktfilteret

- 5 Dra tygremmen utåt för att öppna luckan på luftintaget på enhetens baksida
- 6 Ta ut flerskiktfilteret genom att fatta tag i handtagen och dra ut det
- 7 Ta bort den skyddande plastpåsen från filteret.
- 8 Sätt tillbaka filteret på plats.

BRUKSANVISNING

SÅ HÄR SLÅR DU PÅ LUFTRENEREN

- 9 Anslut enheten och tryck lätt på "Ⓜ"-knappen (touch panel) för att starta den.

OBS! det tar ca 10 sekunder för luftkvalitetssensorn att analysera luften och under den tiden pulserar luftkvalitetsindikatorn och laddningsindikatorn i vitt sken. Varje

gång enheten startas aktiveras SMART läget automatiskt och fläkten går på låg hastighet tills dess att analysen av luftkvaliteten är klar.

SMART LÄGE

- 10** Varje gång enheten slås på går den över i läge "SMART", vilket är standardinställningen. I det här läget väljer luftrenaren fläkthastighet Automatiskt med hänsyn till luftkvalitet.

OBS! I SMART-läget kan fläkthastigheten inte ändras manuellt.

OM LUFTKVALITETSINDIKATORN

- 11** Luftrenaren har en luftkvalitetssensor som analyserar luftkvaliteten.

Luftkvalitetsindikatorn visar kvaliteten på luften i realtid med hjälp av ljus i olika färger enligt nedan:

LAMPANS FÄRG	PM2.5(µg/m ³)	LUFTKVALITET
Grön	0-12	Bra
Gul	13-35	Måttlig
Orange	36-55	Något ohälsosam
Röd	56-150	Ohälsosam
Lila	151-250	Mycket ohälsosam
Brun	>250	Extremt ohälsosam

OBS! Det tar ca 10 sekunder för sensorn att analysera luftkvaliteten varje gång enheten startas. Under tiden pulserar luftkvalitetsindikatorn långsamt med ett vitt sken.

Väldigt hög luftfuktighet kan innebära att kondens bildas på sensorn. Detta kan påverka sensorns tillförlitlighet.

MANUELLT LÄGE

- 11** Tryck lätt på "MODE"-knappen för att ställa om till "MANUAL" läge. I det här läget kan fläkthastigheten ändras manuellt genom att man drar eller trycker på fläkthastighetsreglaget.

OBS! Fläkthastigheten ändras gradvis efter att du valt den nya hastigheten.

WIFI-FUNKTION

- 12** Luftrenaren är utrustad med en Wifi-modul vilket möjliggör fjärrstyrning och tillgång till samtliga funktioner i systemet via vår smartphone app. Ladda ner Pure A9 appen och följ instruktionerna hur du kopplar ihop den med din luftrenare. När uppkopplingen är klar, tänds Wifi-indikatorn.

BARNLÅSFUNKTION

- 13** Barnlåset kan aktiveras och inaktiveras genom att trycka och hålla in på On/Off- och Mode-knappen samtidigt under 4 sekunder. När barnlåsfunktionen är aktiverad tänds barnlåsendikatorn och inställningarna för apparaten kan inte ändras med hjälp av kontrollpanelen på apparaten.

INDIKATOR FÖR FILTERBYTE

- 15** Indikatorn för filterbyte tänds som en påminnelse att det är dags att byta filter. Se avsnittet "Avlägsna den skyddande plastpåsen från flerskiktsfiltret" för att byta filtret. Efter bytet slocknar indikatorn för filterbyte automatiskt. På Electrolux hemsida kan du se vilka olika typer av filter som finns att köpa till enheten. **OBS!** Flerskiktsfiltret kan inte tvättas, utan måste bytas.

JONISERINGSINDIKATOR

- 16** Joniseringsfunktionen kan endast aktiveras och inaktiveras med hjälp av Pure A9-appen (för smarta mobiler). När den här funktionen är aktiverad tänds joniseringsindikatorn. Funktionen innebär att luftrenaren skapar joner för att förbättra luftkvaliteten i rummet.

SKÖTSEL OCH RENGÖRING

Koppla bort enheten innan rengöring för att förhindra elstötar och undvika brandrisk.

- 17** Använd en fuktig duk eller en dammsugare med mjuk borste för att göra rent luftrenaren.
- 18** Tygdelen på luftrenaren kan inte avlägsnas. Rengör tyget med hjälp av en dammsugare med mjuk borste.
- 19** Damm som samlas i luftkvalitetssensorn kan hindra att luftrenaren fungerar optimalt. Använd en dammsugare med mjuk borste för att ta bort damm som samlats här. Dammsug minst en gång i månaden.
- 20** Använd aldrig rengöringsmedel med slipeffekt, vax, polermedel eller kemikalier på luftrenaren.
- 21** **OBS!** Flerskiktsfiltret kan inte tvättas, utan måste bytas ut när det är smutsigt. **FÖRSIKTIG!** Vidrör inte fläktbladet när du avlägsnar flerskiktsfiltret.

Förvaring

- 22** Om du inte kommer att använda luftrenaren under en längre tid, täck över den med plast eller lägg tillbaka den i kartongen.

Njut av renare luft med Electrolux luftrenare PURE A9-40/PURE A9-60!

Electrolux förbehåller sig rätten att ändra produkter, information och specifikationer utan föregående meddelande..

FELSÖKNING

PROBLEM	LÖSNING
Luftrenaren fungerar ej.	<ul style="list-style-type: none">• Kontrollera att stickproppen är ordentligt isatt i el-uttaget• Kontrollera att ingen säkring har gått.
Fläkten i luftrenaren fungerar ej.	<ul style="list-style-type: none">• Kontrollera att filtret är installerat korrekt och att dörren (bild 8) för filtret är stängd ordentligt. Försök sedan igen.
Luftkvaliteten blir ej bättre.	<ul style="list-style-type: none">• Kontrollera om fönster eller dörrar till rummet där luftrenaren är placerad är öppna. Stäng dörrar och fönster och försök igen.
Produkten låter väldigt mycket.	<ul style="list-style-type: none">• Säkerställ att det inte är något som står närmare än 30 cm från produkten. Produkten behöver avståndet för att fungera normalt.
Fläkthastigheten ändras inte när efter val av ny fläkthastighet.	<ul style="list-style-type: none">• Fläkthastigheten ökas eller sänks gradvis, det är normalt. Om det inte ändras efter en längre period vänligen kontakta service.
Det kommer en underlig lukt från produkten.	<ul style="list-style-type: none">• Om det är första gången som du använder luftrenaren så kan du känna en lukt av plast eller färg. Det är normalt men den ska försvinna omgående. Om lukten kvarstår eller om du känner en bränd lukt, ta ur stickproppen och kontakta Electrolux Service.
Appen fungerar inte eller det går inte att koppla upp produkten.	<ul style="list-style-type: none">• Vänligen kontakta Electrolux Service.
Laddningsindikatorn blinkar snabbt.	<ul style="list-style-type: none">• Snabbt blinkande laddningsindikator betyder att maskinen inte arbetar normalt. Stäng av enheten, dra ur kontakten, vänta 30 sekunder, anslut igen och starta om maskinen. Om problemet kvarstår kontakta Electrolux Service.
Vid andra problem vänligen kontakta Electrolux Service.	

Programvaran i luftrenaren är delvis baserad på fri och öppen källkodsprogramvara. För att se fullständig upphovsrättsinformation och gällande licensvillkor, gå in på:

www.electrolux.com/appliance-supplementary

GÜVENLİK BİLGİLERİ

Bu KULLANMA KILAVUZU modelinize özgü kullanım talimatlarını içermektedir. Ünitenizi sadece bu KULLANMA KILAVUZUNDA belirtildiği şekilde kullanın. Bu talimatların, karşılaşılabilecek her muhtemel koşul ve durumu kapsadığı düşünülmemelidir. Her türlü cihazın montajı, kullanımı ve bakımı sağduyulu ve dikkatli bir şekilde yapılmalıdır.

UYARI! Yangın tehlikesine veya elektrik çarpmasına karşı önlem alın. Uzatma kablosu veya adaptör fiş kullanmayın. Elektrik kablosundan herhangi bir ucu çıkarmayın.

Bu cihaz, herhangi bir değişiklik olmadan 50Hz veya 60Hz güç kaynağında kullanılabilir.

Hiçbir koşul altında toprak ucunu kesmeyin, çıkarmayın veya baypas etmeyin (bkz. Resim 23, sayfa 9). Birleşik Krallık için (bkz. Resim 24, sayfa 9).

Bu cihazın veya başka bir cihazın yakınında benzin veya başka bir yanıcı buhar ya da sıvıyı saklamayın veya kullanmayın. Yanıcılık özelliği ve diğer uyarılar için ürün etiketlerini okuyun.

Elektrik çarpması ve/veya yangın tehlikesini önlemek için cihaza su veya başka herhangi bir sıvının ya da yanıcı deterjanın girmesine izin vermeyin.

Filtreyi çıkarırken fan bıçağına dokunmayın.

Çocukların ve Savunmasız Kişilerin Güvenliği

UYARI! Boğulma, yaralanma ya da kalıcı sakatlık riski.

Bu cihaz, güvenli şekilde kullanımı ve oluşabilecek tehlikeler hakkında talimat, gözetim veya bilgi verilmesi halinde 8 yaş ve üzeri çocuklar ve fiziksel, duyuşsal veya zihinsel kapasitesi düşük veya bilgi ve deneyimi olmayan kişiler tarafından kullanılabilir.

Çocukların cihazla oynamaları tehlikelidir.

Temizlik ve kullanıcı bakımı çocuklar tarafından, gözetim altında bulunmadıkları müddetçe, yapılmamalıdır.

Sürekli gözetim halinde değilse 3 yaşın altındaki çocuklar cihazdan uzak tutulmalıdır.

Tüm ambalaj malzemelerini çocuklardan uzak tutun.

Radyo hakkında bilgi:

WiFi Çalışma frekansı ve maksimum çıkış gücü: 2,4 GHz, 15dBm

RFID Çalışma frekansı ve maksimum çıkış gücü: 13,56 MHz, -56.13dBm

Elektrik Bilgileri

UYARI! Yangın tehlikesine veya elektrik çarpmasına karşı önlem alın.

Prizin yeterli derecede topraklanmış veya gecikmeli sigorta veya devre kesici ile korunmakta olduğundan emin değilseniz kalifiye bir elektrikçiye Ulusal Elektrik Yasaları ve ilgili yerel yasa ve düzenlemelere göre uygun bir priz monte ettirin.

Uzatma kablosu veya adaptör fiş kullanmayın.

Ünitenin fişini asla elektrik kablosundan tutarak çekmeyin. Her zaman fişi sıkıca tutun ve prizden düz şekilde çekerek çıkarın.

Elektrik kablosunu sıkıştırmayın, bükmeyin veya düğüm yapmayın.

Elektrik kablosunu kesmeyin veya kabloya zarar vermeyin. Elektrik kablosu zarar görürse, sadece yetkili bir Electrolux servisi tarafından değiştirilmelidir. Bu ünite kullanıcı tarafından servis edilebilir parçalara sahip değildir. Tamir için her zaman yetkili bir Electrolux servisini çağırın.

Elektrik kablosunun zarar görmesi durumunda, bir kazanın meydana gelmesine engel olmak için, ilgili değişim üretici, servis merkezi veya benzer nitelikteki kalifiye bir kişi tarafından gerçekleştirilmelidir.

Elektriğe çarpılma veya yangın tehlikelerini engellemek için temizlikten önce ünitenin fişini çektiğinizden emin olun.

Güvenlik Önlemleri

DİKKAT! Ciddi Yaralanma veya Ölüm Tehlikesi.

Ünitenin hava tahliye bölgesinin veya ön ızgarasının içine parmaklarınızı veya cisimleri sokmayın.

Üniteyi, elektrik kablosunu prizden çıkararak veya elektrik kutusunu kapatarak çalıştırmayın ya da durdurmayın.

Arıza durumunda (kıvılcım, yanık kokusu vb.), derhal çalışmasını durdurun, elektrik kablosunu çıkarın ve yetkili bir Electrolux servisini çağırın.

Cihazı ıslak ellerinizle çalıştırmayın.

Elektrik kablosundan tutarak çekmeyin.

DİKKAT! Yaralanma veya ünitenin ya da başka bir eşyanın zarar görme tehlikesi.

Parlamalara neden olabileceğinden, hava akışını şöminelere veya başka ısı kaynaklarına doğru yönlendirmeyin.

Ünite üzerine çıkmayın ve eşya koymayın.

Üniteye eşya asmayın.

Sıvı içeren kapları ünite üzerine yerleştirmeyin.

Uzun bir süre kullanılmayacağı zaman üniteyi güç kaynağından kapayın.

Üniteyi bir hava filtresi ile kullanın.

Giriş ızgarasını, boşaltma alanını ve çıkış kanallarını kapatmayın veya örtmeyin.

Herhangi bir elektrikli / elektronik ekipmanın üniteden 30 cm uzakta olduğundan emin olun.

BERTARAF



Ürünün veya ambalajının üzerindeki bu sembol, ürünün evsel atık gibi imha edilemeyeceğini belirtir.

Ürününüzü geri döndürmek için resmi bir toplama noktasına veya pil ve elektrikli parçaları güvenli ve profesyonel bir şekilde çıkarıp geri döndürebilecekleri bir Electrolux servis merkezine götürün. Elektrikli ürünlerin ve şarj edilebilir pillerin ayrı toplanması için ülkenizin kurallarına uyun.

TÜRKÇE

Electrolux PURE A9-40/PURE A9-60 hava temizleyiciyi seçtiğiniz için teşekkür ederiz.

En iyi sonucu almak için daima orijinal aksesuarlar ve yedek parçalar kullanın. Bu ürün çevre bilinciyle tasarlanmıştır. Tüm plastik parçalar geri dönüşüm amacıyla işaretlenmiştir.

BAŞLAMADAN ÖNCE

- Bu kılavuzu dikkatlice okuyun.
- Belirtilen tüm parçaların mevcut olup olmadığını kontrol edin.
- Güvenlik önlemlerine özellikle dikkat edin!

Resim sayfaları 8-9

İLK KULLANIMDAN ÖNCE

En uygun çalışma ve sonuçlar için ürünün aşağıdaki talimatlara göre yerleştirin:

- 1 Hava temizleyiciyi kapalı bir alanda çalıştırın. Odanın dışına açılan tüm kapıları, pencereleri ve diğer açıklıkları kapatın.
 - 2 Hava temizleyiciyi, cihazın üstünden hava akışının kısıtlanmadığı bir yere yerleştirin.
 - 3 Cihaz, onu destekleyebilecek düz bir zemine yerleştirilmelidir.
 - 4 Cihazın etrafında en az 30 cm boşluk olmalıdır.
- Plastik koruyucu torbayı çok katmanlı filtreden çıkarın:**
- 5 Hava giriş kapasını çıkarmak için Kumaş tutamağı doğru çekin.
 - 6 Çok katmanlı filtreyi tutamaktan dışarı çekerek çıkarın.
 - 7 Plastik koruyucu torbayı çok katmanlı filtreden çıkarın.
 - 8 Çok katmanlı filtreyi cihaza tekrar takın.

KULLANMA TALİMATLARI

ÇİHAZI ÇALIŞTIRMAK İÇİN

- 9 Cihazı prize takın ve çalıştırmak için "●" düğmesine dokunun (dokunun ve bırakın).

NOT: Sensörün hava kalitesini analiz etmesi yaklaşık 10 saniye alacaktır, bu süre zarfında Yükleme LED'i ve Hava kalitesi ışığı yavaş yavaş beyaz renkte yanıp sönecektir. Cihaz her çalıştırıldığında, AKILLI mod otomatik olarak devreye girer ve hava kalitesi analizi tamamlanana kadar fan düşük hızda çalışır.

AKILLI MOD

- 10 Bu modda cihaz, hava kalitesi seviyesine bağlı olarak fan hızını otomatik olarak seçecektir. Bu, cihaz her çalıştırıldığında varsayılan moddur.

NOT: "SMART" modda fan hızı manuel olarak değiştirilemez.

Hava kalitesi ışığı hakkında

- 11 Cihaz, hava kalitesini analiz eden bir hava kalitesi sensörüne sahiptir.

Hava kalitesi ışığı farklı renklerde ışık yayararak gerçek zamanlı hava kalitesini gösterecektir. Aşağıda gösterildiği gibi:

İŞİĞİN RENGİ	PM 2,5 (µg/m ³)	HAVA KALİTESİ
Yeşil	0-12	Çok İyi
Sarı	13-35	İyi
Turuncu	36-55	Zayıf
Kırmızı	56-150	Çok Zayıf
Mor	151-250	Kötü
Kestane Rengi	>250	Çok Kötü

NOT: Cihaz her açıldığında sensörün hava kalitesini analiz etmesi yaklaşık 10 saniye sürecektir. Bu esnada, hava kalitesi ışığı yavaşça beyaz renkte yanıp sönecektir.

Odadaki çok yüksek nem koşulları sensörlerde yoğunlaşmaya neden olabilir. Bu, sensör ölçümlerinin hassasiyetini etkileyebilir.

MANÜEL MOD

- 12 Cihazı "MANUAL" moda geçirmek için "MODE" düğmesine dokununuz. Bu modda, fan hızı kaydırıcısına dokunularak fan hızı manuel şekilde değiştirilebilir.

NOT: Yeni bir fan hızı seçildikten sonra, fan hızı kademeli olarak değişecektir.

WiFi İŞLEVİ

- 13 Bu cihaz, akıllı telefon uygulamamız üzerinden uzaktan kontrol ve sistemin tüm işlevlerine erişim sağlayan bir WiFi modülüne sahiptir. Pure A9 uygulamamızı indirin ve bunu cihazınıza nasıl bağlayacağınızla ilgili talimatları takip edin. Bağlantı kurulduğu zaman, WiFi göstergesi yanacaktır.

ÇOCUK KİLİDİ İŞLEVİ

- 14 Çocuk kilidi, Açma/Kapatma ve Mod düğmelerine aynı anda 4 saniye süreyle basılı tutularak etkinleştirilebilir ve devre dışı bırakılabilir. Çocuk kilidi etkinleştirildiği zaman, cihazın kontrol paneli ile etkileşim kurulamaz ve Çocuk kilidi göstergesi yanar.

FİLTRE DEĞİŞTİRME GÖSTERGESİ

- 15 Filtre değişim göstergesi, filtreyi değiştirmenizi hatırlatmak için yanıp sönecektir. Yedek filtreleri satın alınacağı yer için, Pure A9 uygulamasındaki veya Electrolux web sitesindeki talimatlara bakın. Plastik koruyucu torbanın kullanımdan önce yedek filtreden çıkarıldığından emin olun. Filtre değiştirildikten sonra, filtre değişim göstergesi otomatik olarak sönecektir.

NOT: Çok katmanlı filtre yıkanamaz, sadece değiştirilebilir.

İYONLAŞTIRICI İŞLEVİ

- 16 İyonlaştırıcı işlevi sadece Pure A9 uygulaması (akıllı telefon uygulaması) kullanılarak etkinleştirilebilir ve devre dışı bırakılabilir. Bu işlev etkinleştirildiği zaman, iyonlaştırıcı göstergesi yanar ve cihaz ünitenin performansını ve bununla birlikte odanın hava kalitesini artırmak için iyonlar üretir.

BAKIM VE TEMİZLİK

Elektriğe çarpılma veya yangın tehlikelerini önlemek için temizlikten önce ünitenin fişini çekin.

- 17 Cihazın plastik parçaları yağsız kuru bir bezle veya yumuşak bir fırça takılı elektrikli süpürge kullanılarak temizlenebilir.
- 18 Cihazdaki kumaş çıkartılamaz. Yağsız kuru bir bez veya yumuşak bir fırça takılı elektrikli süpürge kullanarak kumaşı temizleyin.
- 19 Hava kalitesi sensöründe biriken toz yanlış sensör ölçümlerine neden olabilir ve performansı etkileyebilir. Bu alanda birikebilecek tozu temizlemek için yumuşak bir fırça takılı elektrikli süpürge kullanın. En az ayda bir süpürün.
- 20 Üniteyi temizlerken asla aşındırıcı, sert temizleyiciler veya cila kullanmayın.
- 21 **NOT:** Çok katmanlı filtre yıkanamaz, sadece değiştirilebilir.

DİKKAT! Çok katmanlı filtreyi çıkarırken fan bıçağına dokunmayın.

Depolama

- 22 Cihazı uzun bir süre kullanmayı düşünmüyorsanız, naylonla örtün veya kartonuna geri koyun.

Electrolux PURE A9-40/PURE A9-60 hava temizleyiciniz ile mükemmel bir temizlik deneyimi yaşayın!

Electrolux ürünleri, bilgi ve spesifikasyonları bildirimde bulunmaksızın değiştirme hakkını saklı tutar.

SORUN GİDERME

SORUN	ÇÖZÜM
Hava temizleyici çalışmıyor.	<ul style="list-style-type: none">• Elektrik fişinin çıkarılıp çıkartılmadığını kontrol edin. Elektrik fişini sıkıca elektrik prizine oturtun.• Ev sigortasının yanıp yanmadığını veya devre kesicinin devreye girip girmediğini kontrol edin. Sigortayı gecikmeli tip bir sigorta ile değiştirin veya devre kesiciyi sıfırlayın.
Fan çalışmıyor.	<ul style="list-style-type: none">• Hava giriş kapağının (resim 8) düzgün kapatıldığından ve filtrenin doğru şekilde takıldığından emin olun, ardından temizleyiciyi kullanmayı tekrar deneyin.
Hava kalitesi iyileşmiyor.	<ul style="list-style-type: none">• Pencere veya kapıların açık olup olmadığını kontrol edin. Odanın dışına açılan tüm kapıları, pencereleri ve diğer açıklıkları kapatın.
Cihaz çok gürültü çıkarıyor.	<ul style="list-style-type: none">• En uygun çalıştırma için, cihazın yakınında hiçbir engel bulunmadığından ve çevresinde en az 30 cm boşluk bulunduğundan emin olun.
Yeni bir fan hızı seçildikten sonra fan hızı değişmiyor.	<ul style="list-style-type: none">• Fan hızı kademeli olarak azalır veya artar, bu normaldir. Giriş yapıldıktan sonra uzun bir süre değişmiyorsa, lütfen destek için bir Electrolux yetkili servisine ulaşın.
Cihaz garip bir koku veriyor.	<ul style="list-style-type: none">• Temizleyiciyi ilk defa kullanırken, plastik veya boya kokusu alabilirsiniz. Bu normaldir, ancak çabucak ortadan kalkması gerekir. Koku devam ediyorsa veya bir yanma kokusu alıyorsanız, lütfen temizleyicinin bağlantısını kesin ve destek için bir Electrolux yetkili servisine ulaşın.
Uygulama düzgün çalışmıyor veya cihaza uygulamada izin vermek mümkün değil.	<ul style="list-style-type: none">• Lütfen konuyla ilgili destek almak için bir Electrolux yetkili servisine ulaşın.
Çalışma sırasında Yükleme LED'i hızlı bir şekilde yanıp sönüyor.	<ul style="list-style-type: none">• Bu sorun ortaya çıkarsa, ünite normal çalışmıyordur. Üniteyi elektrik prizinden çıkarın ve 30 saniye sonra tekrar takın. Sorun devam ederse, lütfen destek için bir Electrolux yetkili servisine ulaşın.
Diğer sorunlarınız için yetkili bir Electrolux servis merkezine danışın.	

Hava temizleyicideki yazılım kısmı olarak ücretsiz ve açık kaynaklı yazılımları temel almaktadır. Tüm telif hakkı bilgilerini ve geçerli lisans koşullarını görmek için lütfen şu adresi ziyaret edin: www.electrolux.com/appliance-supplementary

